

MONTEAA/MODELS: AK-20L

Dehumidifier

User's Manual

Αφυγραντήρας

Εγχειρίδιο Χρήσης

Dezumidificator

Manual de utilizare

NOBU

English/Ελληνικά/ Română

For correct use of this unit, please read this manual carefully and keep it for future reference.

Για τη σωστή χρήση της μονάδας, παρακαλούμε διαβάστε προσεκτικά το εγχειρίδιο και φυλάξτε το για αναφορά στο μέλλον.

Pentru o utilizare corecta, va rugam sa cititi cu atentie acest manual si sa il pastrati pentru o consultare ulterioara.

CONTENTS



SAFETY PRECAUTIONS	3
SOCIABLE REMARKS ENVIRONMENTAL PROTECTION	6
WARNINGS (for using R290/R32 refrigerant only)	7
CONTROL PADS ON THE DEHUMIDIFIER	13
Control pads	13
Other features.....	14
IDENTIFICATION OF PARTS	15
OPERATING THE UNIT	16
Positioning the unit	16
When using the unit.....	16
Removing the collected water	17
CARE AND MAINTENANCE	18
Care and cleaning of the dehumidifier	18
TROUBLESHOOTING TIPS	19

Read This Manual

Inside you will find many helpful hints on how to use and maintain your dehumidifier properly. Just a little preventive care on your part can save you a great deal of time and money over the life of your dehumidifier. You'll find many answers to common problems in the chart of troubleshooting tips. If you review our chart of Troubleshooting Tips first, you may not need to call for service at all.

To prevent injury to the user or other people and property damage, the following instructions must be followed. Incorrect operation due to ignoring of instructions may cause harm or damage.

- The seriousness is classified by the following indications.

 WARNING	This symbol indicates the possibility of death or serious injury.
 CAUTION	This symbol indicates the possibility of injury or damage to property.

- Meanings of symbols used in this manual are as shown below.

 **Never do this.**

 **Always do this.**

WARNING

 **Do not exceed the rating of the power outlet or connection device.**

Otherwise, it may cause electric shock or fire due to excess heat generation.

 **Do not operate or stop the unit by switching on or off the power supply.**

It may cause electric shock or fire due to heat generation.

 **Do not damage or use an unspecified power cord.**

It may cause electric shock or fire.

 **Do not modify power cord length or share the outlet with other appliances**

It may cause electric shock or fire due to heat generation

 **Do not insert or pull out plug with wet hands.**

It may cause electric shock.

 **Do not place the unit near a heat source.**

Plastic parts may melt and cause a fire.

 **Disconnect the power if strange sounds, smell, or smoke comes from it.**

It may cause fire and electric shock.

 **You should never try to take apart or repair the unit by yourself.**

It may cause failure of machine or electric shock.

 **Before cleaning, turn off the power and unplug the unit.**

It may cause electrical shock or injury.

 **Do not use the machine near flammable gas or combustibles, such as gasoline, benzene, thinner, etc.**

It may cause an explosion or fire.

 **Do not drink or use the water drained from the unit.**

It contains contaminants and could make you sick.

 **Do not take the water bucket out during operation.**

It may cause bucket full protect of the unit and cause electric shock.

SAFETY PRECAUTIONS



CAUTION

⊘ **Do not use the unit in small spaces**

Lack of ventilation can cause overheating and fire.

⊘ **Do not put in places where water may splash onto the unit**

Water may enter the unit and degrade the insulation. It may cause an electric shock or fire.

⚠ **Place the unit on a level sturdy section of the floor.**

If the unit falls over, it may cause water to spill and damage belongings, or cause electrical shock or fire.

⊘ **Do not cover the intake or exhaust openings with cloths or towels.**

A lack of air flow can lead to overheating and fire.

⚠ **Care should be taken when using the unit in a room with the following persons:**

Infants, children, elderly people, and people not sensitive to humidity.

⊘ **Do not use in areas where chemicals are handled.**

This will cause the unit deterioration due to chemicals and solvents dissolved in the air.

⊘ **Never insert your finger or other foreign objects into grills or openings. Take special care to warn children of these dangers.**

It may cause electric shock or failure of appliance.

⊘ **Do not place heavy object on the power cord and take care so that the cord is not compressed.**

There is danger of fire or electric shock.

⊘ **Do not climb up on or sit on the unit.**

You may be injured if you fall or if the unit falls over.

⚠ **Always insert the filters securely. Clean filter once every two weeks.**

Operation without filters may cause failure.

⚠ **If water enters the unit, turn the unit off and disconnect the power, contact a qualified service technician.**

It may cause failure of appliance or accident.

⊘ **Do not place flower vases or other water container on top of the unit.**

Water may spill inside the unit, causing insulation failure and electrical Shock or fire



CAUTION

• This appliance can be used by children aged from 8 years and above and persons with reduced physical, sensory or mental capabilities or lack of experience and knowledge if they have been given supervision or instruction concerning use of the appliance in a safe way and understand the hazards involved. Children shall not play with the appliance. Cleaning and user maintenance shall not be made by children without supervision. (be applicable for the European Countries)

• This appliance is not intended for use by persons (including children) with reduced physical ,sensory or mental capabilities or lack of experience and knowledge, unless they have been given supervision or instruction concerning use of the appliance by a person responsible for their safety. Children should be supervised to ensure that they do not play with the appliance. (be applicable for other countries except the European Countries)

- If the supply cord is damaged, it must be replaced by the manufacturer, its service agent or similarly qualified persons in order to avoid a hazard.
- The appliance shall be installed in accordance with national wiring regulations.
- The appliance with electric heater shall have at least 1 meter space to the combustible materials.
- Contact the authorised service technician for repair or maintenance of this unit.
- Do not use the socket if it is loose or damaged.
- Do not operate your air conditioner in a wet room such as a bathroom or laundry room.
- Do not use this product for functions other than those described in this instruction manual
- Contact the authorised installer for installation of this unit.
- If the air conditioner is knocked over during use, turn off the unit and unplug it from the main power supply immediately. Visually inspect the unit to ensure there is no damage. If you suspect the unit has been damaged, contact a technician or customer service for assistance.
- In a thunderstorm, the power must be cut off to avoid damage to the machine due to lightning.
- To reduce the risk of fire or electric shock, do not use this fan with any solid-state speed control device.
- Do not run cord under carpeting. Do not cover cord with throw rugs, runners, or similar coverings. Do not route cord under furniture or appliances. Arrange cord away from traffic area and where it will not be tripped over.
- Do not open the unit during operation.
- When the air filter is to be removed, do not touch the metal parts of the unit.
- Hold the plug by the head of the power plug when taking it out.

● Electrical Information

- The manufactures nameplate is located on the rear panel of the unit and contains electrical and other technical data specific to this unit.
- Be sure the unit is properly grounded. To minimize shock and fire hazards, proper grounding is important. The power cord is equipped with a three-prong grounding plug for protection against shock hazards.
- Your unit must be used in a properly grounded wall receptacle. If the wall receptacle you intend to use is not adequately grounded or protected by a time delay fuse or circuit breaker(the fuse or circuit breaker needed is determined by the maximum current of the unit. The maximum current is indicated on the nameplate located on unit), have a qualified electrician install the proper receptacle.
- Ensure the receptacle is accessible after the unit installation.
- Do not use extension cords or an adapter plugs with this unit. However, if it is necessary to use an extension cord, use an approved Dehumidifier extension cord only (available at most local hardware stores).
- To avoid the possibility of personal injury, always disconnect the power supply to the unit, before installing and/or servicing.
- All wiring must be performed strictly in accordance with the wiring diagram located on the middle baffle of the unit (behind the water bucket).

SAFETY PRECAUTIONS

● Take note the fuse specifications

The unit's circuit board (PCB) is designed with a fuse to provide overcurrent protection. The specifications of the fuse are printed on the circuit board, such as: T 3.15A/250V (or 350V), etc.

NOTE: All the pictures in the manual are for explanation purposes only. The actual shape of the unit you purchased may be slightly different, but the operations and functions are the same.

Note About Fluorinated Gasses

-Fluorinated greenhouse gases are contained in hermetically sealed equipment. For specific information on the type, the amount and the CO₂ equivalent in tonnes of the fluorinated greenhouse gas (on some models), please refer to the relevant label on the unit itself.

-Installation, service, maintenance and repair of this unit must be performed by a certified technician.

-Product uninstallation and recycling must be performed by a certified technician.

- Upon first use and for proper calibration, please allow unit to operate continuously for 24 hours.



Power off the dehumidifier before removing the plug.

SOCIABLE REMARKS ENVIRONMENTAL PROTECTION

Disposal of equipment no longer used:

Please follow the instructions below, when using this dehumidifier in European countries.

● This appliance requires special treatment for disposal. In the European Union, electronic equipment must not be treated as domestic waste, but must be disposed of professionally in accordance with Directive 2002/96/EC of the European Parliament and Council of 27th January 2003 concerning old electrical and electronic equipment.

The disposal of this unit should follow all legal requirements and should not be disposed as unsorted municipal waste.

The hazardous substances can leak into the ground water supply thus entering the food chain, endangering your health and the environment.

● Fluorinated Greenhouse Gasses are contained in hermetically sealed equipment. For specific information regarding the type the amount and the CO₂ equivalent in tons, please refer to the relevant labels of the unit.

● There are several alternative solutions for disposal:

A) Your local municipality has established free collection systems for electronic waste.

B) Your local retailer upon purchase of a new product.

C) The manufacturer may accept the old appliance for disposal.

D) Old appliances sometimes contain valuable resources for scrap metal dealers.



WARNINGS (for using R290/R32 refrigerant only)

- Do not use any other means other than the recommended to expedite the defrosting process or to perform a cleaning of the unit, other than those recommended by the manufacturer.
- This device should never be stored in an area in combination with other ignition sources (for example: a gas appliance an electrical heater, open flames etc.)
- Do not attempt to penetrate the unit with a tool or try to burn
- Be extra cautious as refrigerant gas may be odorless.
- Appliance should be installed, operated and stored in a room with a floor area larger than 4m².
- It is necessary to always comply with national gas regulations.
- Keep air ventilation clear of any obstructions
- The unit should be placed in storage in such a manner as to prevent any mechanical damage from occurring.
- Always operate this unit in a well-ventilated area, where the room size corresponds to the specifications of the device for optimal performance.
- Any persons involved with the operation and handling of the refrigerant circuit of this unit, should be certified by the related accredited industry, and authorized as competent to handle refrigerants, safely, and in accordance to the safety standards of the industry.
- Servicing should be performed only by a certified technician as per the Mnaufacturers reccomendations. Any maintenance or repair required, should be performed by skilled personnel who are competent in the use of flammable refrigerants.





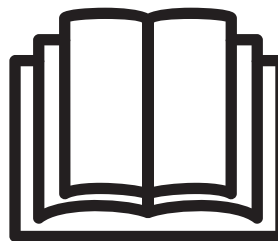

Caution: Risk of fire/
flammable materials (Required
for R32/R290 units only)



IMPORTANT NOTE: Please read this manual
carefully prior to installing and operating
your device! It is recommended to keep this
manual for future reference.

Description of displayed Symbols (*Only applicable to units with R32/R290 Refrigerant)

	WARNING	This symbol indicates the use of a flammable refrigerant. If any leakage occurs, or if exposed to an external ignition source, a fire risk is possible.
	CAUTION	This symbol indicates that the user's manual should be read carefully.
	CAUTION	This symbol indicates that a professional service technician should handle this unit with reference to the user's manual
	CAUTION	This symbol indicates the presence of a user's or installation manual

WARNINGS (for using R290/R32 refrigerant only)



Warnings (for using R290/R32 refrigerant only)

1. Transport of equipment containing flammable refrigerants

Determined by local regulations.

2. Marking of equipment using signs

See local regulations

3. Discarded appliances supplies flammable refrigerants

See National Regulations.

4. Storage of equipment/appliances

The storage of equipment should be in accordance with the manufacturer's instructions.

5. Storage of packed (unsold) equipment

Storage package protection should be constructed such that mechanical damage to the equipment inside the package will not cause a leak of the refrigerant charge.

The maximum number of pieces of equipment permitted to be stored together will be determined by local regulations.

6. Information on servicing

1. Checks to the area

Prior to beginning work on systems containing flammable refrigerants, safety checks are necessary to ensure that the risk of ignition is minimized. For repair to the refrigerating system, the following precautions shall be complied with prior to conducting work in the system.

2. Work procedure

Work shall be undertaken under a controlled procedure so as to minimize the risk of a flammable gas or vapor being present while the work is being performed.

3. General work area

All maintenance staff and others working in the local area shall be instructed on the nature of work being carried out. Work in confined spaces shall be avoided. The area around the workspace shall be sectioned off. Ensure that the conditions within the area have been made safe by control of flammable material.

4. Checking for presence of refrigerant

The area shall be checked with an appropriate refrigerant detector prior to and during work, to ensure the technician is aware of potentially flammable atmospheres. Ensure that the leak detection equipment being used is suitable for use with flammable refrigerants, i.e. nonspeaking, adequately sealed or intrinsically safe.

5. Presence of fire extinguisher

If any work is to be conducted on the refrigeration equipment or any associated parts, appropriate fire extinguishing equipment shall be available to hand. Have a dry powder or CO₂ fire extinguisher adjacent to the charging area.

6. No ignition sources

No person carrying out work in relation to a refrigeration system which involves exposing any pipe work that contains or has contained flammable refrigerant shall use any sources of ignition in such a manner that it may lead to the risk of fire or explosion. All possible ignition sources, including cigarette smoking, should be kept sufficiently far away from the site of installation, repairing, removing and disposal, during which flammable refrigerant can possibly be released to the surrounding space. Prior to work taking place, the area around

WARNINGS (for using R290/R32 refrigerant only)

the equipment is to be surveyed to make sure that there are no flammable hazards or ignition risks. "No Smoking" signs shall be displayed.

7. Ventilated area

the system or conducting any hot work. A degree of ventilation shall continue during the period that the work is carried out. The ventilation should safely disperse any released refrigerant and preferably expel it externally into the atmosphere.

8. Checks to the refrigeration equipment

Where electrical components are being changed, they shall be fit for the purpose and to the correct specification. At all times the manufacturer's maintenance and service guidelines shall be followed. If in doubt consult the manufacturer's technical department for assistance.

The following check shall be applied to installations using flammable refrigerants:

- the charge size is in accordance with the room size within which the refrigerant containing parts are installed;
- the ventilation machinery and outlets are operating adequately and are not obstructed;

9. Checks to electrical devices

Repair and maintenance to electrical components shall include initial safety checks and component inspection procedures. If a fault exists that could compromise safety, then no electrical supply shall be connected to the circuit until it is satisfactorily dealt with. If the fault cannot be corrected immediately but it is necessary to continue operation, an adequate temporary solution shall be used. This shall be reported to the owner of the equipment so all parties are advised.

Initial safety checks shall include:

- that capacitors are discharged; this shall be done in a safe manner to avoid possibility of sparking;
- that there no live electrical components and wiring are exposed while charging, recovering or purging the system;
- that there is continuity of earth bonding.

7. Repairs to sealed components

During repairs to sealed components, all electrical supplies shall be disconnected from the equipment being worked upon prior to any removal of sealed covers, etc. If it is absolutely necessary to have an electrical supply to equipment during servicing, then a permanently operating form of leak detection shall be located at the most critical point to warn of a potentially hazardous situation.

Particular attention shall be paid to the following to ensure that by working in electrical components, the casing is not altered in such a way that level of protection is affected. This shall include damage to cables, excessive number of connection, terminals not made to original specification, damage to seals, incorrect fitting of glands, etc.

Ensure that seals or sealing materials have not degraded such that they no longer serve the purpose of preventing the ingress of flammable atmospheres. Replacement parts shall be in accordance with the manufacturer's specifications,

NOTE The use of silicon sealant may inhibit the effectiveness of some types of leak detection equipment. Intrinsically safe components do not have to be isolated prior to working on them.

8. Repair to intrinsically safe components

Do not apply any permanent inductive or capacitance loads to the circuit without ensuring that this will not exceed the permissible voltage and current permitted for the equipment in use.

WARNINGS (for using R290/R32 refrigerant only)

9. Cabling

Check that cabling will not be subject to wear, corrosion, excessive pressure, vibration, sharp edges or any other adverse environmental effects. The check shall also take into account the effects of aging or continual leaks. A halide torch (or any other detector using a naked flame) shall not be used

10. Detection of flammable refrigerants

Under no circumstances shall potential sources of ignition be used in the searching for or detection of refrigerant leaks. A halide torch (or any other detector using a naked flame) shall not be used.

11. Leak detection methods

The following leak detection methods are deemed acceptable for systems containing flammable refrigerants.

Electronic leak detectors shall be used to detect flammable refrigerants, but the sensitivity may not be adequate, or may need re-calibrated. (Detection equipment shall be calibrated in a refrigerant-free area.) Ensure that the detector is not a potential source of ignition and is suitable for the refrigerant used. Leak detection equipment shall be set at a percentage of the LFL of the refrigerant and shall be calibrated to the refrigerant employed and the appropriate percentage of gas (25% maximum) is confirmed.

Leak detection fluids are suitable for use with most refrigerants but the use of detergents containing chlorine shall be avoided as the chlorine shall be avoided as the chlorine may react with the refrigerant and corrode the copper pipe work.

If a leak is suspected, all naked flames shall be removed/extinguished.

If a leakage of refrigerant is found which requires brazing, all of the refrigerant shall be recovered from the system, or isolated (by means of shut off valves) in a part of the system both before and during the brazing process.

12. Removal and evacuation

When breaking into the refrigerant circuit to make repairs- or for any other purpose – conventional procedures shall be used. However, it is important that best practice is followed since flammability is a consideration. The following procedure shall be adhered to:

remove refrigerant;

purge the circuit with inert gas;

evacuate;

purge again with inert gas;

open the circuit by cutting or brazing;

The refrigerant charge shall be recovered into the correct recovery cylinders. The system shall be "flushed" with OFN to render the unit safe. This process may need to be repeated several times. Compressed air or oxygen shall not be used for this task.

Flushing shall be achieved by breaking the vacuum in the system with OFN and continuing to fill until the working pressure is achieved, then venting to atmosphere, and finally pulling down to a vacuum. This processing shall be repeated until no refrigerant is within the system. When the final OFN charge is used, the system shall be vented down to atmospheric pressure to enable work to take place. This operation is absolutely vital if brazing operations on the pipe-work are to take place. Ensure that the outlet for the vacuum pump is not close to any ignition sources and there is ventilation available.

13. Charging procedures

In addition to conventional charging procedures, the following requirements shall be followed.

WARNINGS (for using R290/R32 refrigerant only)

- Ensure that contamination of different refrigerants does not occur when using charging equipment. Hoses or lines shall be as short as possible to minimize the amount of refrigerant contained in them.
 - Cylinders shall be kept upright.
 - Ensure that the refrigeration system is earthed prior to charging the system with refrigerant.
 - label the system when charging is complete (if not already)
 - Extreme care shall be taken not to overfill the refrigeration system.
- Prior to recharging the system it shall be pressure tested with OFN. The system shall be leak tested on completion of charging but prior to commissioning. A follow up leak test shall be carried out prior to leaving the site.

14. Decommissioning

Before carrying out this procedure, it is essential that the technician is completely familiar with the equipment and all its detail. It is recommended good practice that all refrigerants are recovered safely. Prior to the task being carried out, an oil and refrigerant sample shall be taken in case analysis is required prior to re-use of reclaimed refrigerant. It is essential that electrical power is available before the task is commenced.

- become familiar with the equipment and its operation.
- Isolate system electrically.
- Before attempting the procedure ensure that;
Mechanical handling equipment is available and being used correctly; the recovery process is supervised at all times by a competent person; recovery equipment and cylinders conform to the appropriate standards.
- Pump down refrigerant system, if possible.
- If a vacuum is not possible, make a manifold so that refrigerant can be removed from various parts of the system.
- Make sure that cylinder is situated on the scales before recovery takes place.
- Start the recovery machine and operate in accordance with manufacturer's instructions.
- Do not overfill cylinders. (No more than 80% volume liquid charge).
- Do not exceed the maximum working pressure of the cylinder, even temporarily.
- When the cylinders have been filled correctly and the process completed, make sure that the cylinders and the equipment are removed from site promptly and all isolation valves on the equipment are closed off.
- Recovered refrigerant shall not be charged into another refrigeration system unless it has been cleaned and checked.

15. Labeling

Equipment shall be labeled stating that it has been de-commissioned and emptied of refrigerant. The label shall be dated and signed. Ensure that there are labels on the equipment stating the equipment contains flammable refrigerant.

16. Recovery

When removing refrigerant from a system, either for servicing or decommissioning, it is recommended good practice that all refrigerant into cylinders, ensure that only appropriate refrigerant recovery cylinders are employed. Ensure that the correct number of cylinders for holding the total system charge are available. All cylinders to be used are designated for the recovered refrigerant and labeled for that refrigerant (i.e special cylinders for the recovery of refrigerant). Cylinders shall be complete with pressure relief valve and associated shut-off valves in good working order. Empty recovery cylinders are evacuated and, if possible, cooled before recovery occurs.

WARNINGS (for using R290/R32 refrigerant only)

The recovery equipment shall be in good working order with a set with a set of instructions concerning the equipment that is at hand and shall be suitable for the recovery of flammable refrigerants.

In addition, a set of calibrated weighing scales shall be available and in good working order. Hoses shall be complete with leak-free disconnect couplings and good condition. Before using the recovery machine, check that it is in satisfactory working order, has been properly maintained and that any associated electrical components are sealed to prevent ignition in the event of a refrigerant release. Consult manufacturer of in doubt.

The recovered refrigerant shall be returned to the refrigerant supplier in the correct recovery cylinder, and the relevant Waste Transfer Note arranged. Do not mix refrigerants in recovery units and especially not in cylinders.

If compressors or compressor oils are to be removed, ensure that they have been evacuated to an acceptable level to make certain that flammable refrigerant does not remain within the lubricant. The evacuation process shall be carried out prior to returning the compressor to the suppliers. Only electric heating to the compressor body shall be employed to accelerate this process. When oil drained from a system, it shall be carried out safely.

CONTROL PADS ON THE DEHUMIDIFIER

NOTE: The control panel of the unit you purchased maybe slightly different according to the models.

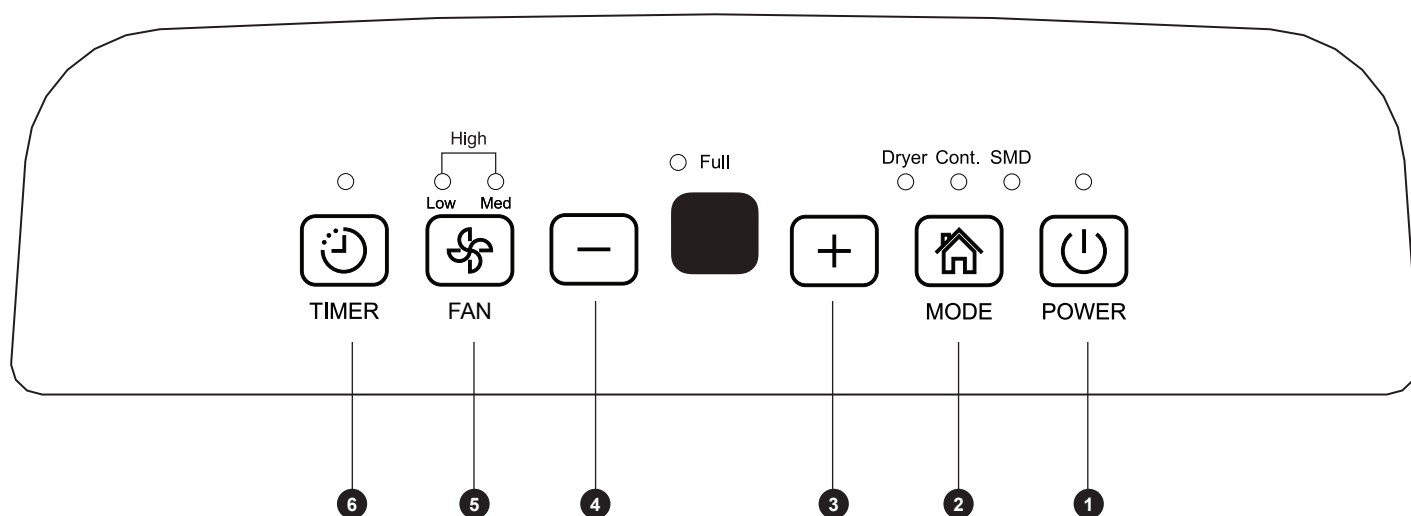

Control pads

When you push the button to change operation modes, the unit will make a beep sound to indicate that it is changing modes.

❶ Power Pad

Press to turn the dehumidifier on and off.

NOTE: When the compressor startups or stops running, the unit may make a loud voice, it is normal.

❷ Mode Pad

Press to select the desired operation mode from Dehumidifying, Dryer, Continuous dehumidifying and Smart dehumidifying.

NOTE: Dryer and Smart dehumidifying modes are optional.

❸ ❹ ⊕/⊖ Down/Up Pads

• Humidity Set Control Pads

The humidity level can be set within a range of 35%RH(Relative Humidity) to 85%RH(Relative Humidity) in 5% increments.

For drier air, press the ⊖ pad and set to a lower percent value(%).

For damper air, press the ⊕ pad and set a higher percent value(%).

• TIMER Set Control Pads

Use the Up/Down pads to set the Auto start and Auto stop time from 0.0 to 24.

❸ Timer Pad

Press to initiate the Auto start and Auto stop feature, in conjunction with the ⊕ and ⊖ key pads.

❹ Fan Pad

Control the fan speed. Press to select either High or Normal fan speed. Set the fan control to High for maximum moisture removal. When the humidity has been reduced and quiet operation is preferred, set the fan control to Normal.

CONTROL PADS ON THE DEHUMIDIFIER

③ Display

Shows the set % humidity level from 35% to 85% or auto start/stop time (0~24) while setting, then shows the actual (± 5% accuracy) room % humidity level in a range of 30% RH(Relative Humidity) to 90%RH(Relative Humidity).

Error Codes and Protection Codes:

AS- Humidity sensor error-Unplug the unit and plug it back in. If error repeats, call for service.

ES- Temperature sensor error-- Unplug the unit and plug it back in. If error repeats, call for service.

P2- Bucket is full or bucket is not in right position- Empty the bucket and replace it in the right position.

Other features

Bucket Full Light

Glows when the bucket is ready to be emptied, or when the bucket is removed or not replaced in the proper position.

Auto Shut Off

The dehumidifier shuts off when the bucket is full, or when the bucket is removed or not replaced in the proper position. When the setting humidity is reached, the unit will be shut off automatically. For some models, the fan motor will continue operating.

Auto Defrost

When frost builds upon the evaporator coils, the compressor will cycle off and the fan will continue to run until the frost disappears.

NOTE: When Auto defrosting operation, the unit may make a voice of refrigerant flowing.it is normal.

Wait 3 minutes before resuming operation

After the unit has stopped, it can not be restart operation in the first 3 minutes. This is to protect the unit. Operation will automatically start after 3 minutes.

Smart dehumidifying mode

At smart dehumidifying mode, the unit will automatically control room humidity in a comfortable range 45%~55% according to the room temperature. The humidity setting function will be invalid.

Auto-Restart

If the unit breaks off unexpectedly due to the power cut, it will restart with the previous function setting automatically when the power resumes.

Setting the Timer

- When the unit is on, first press the Timer button, the Timer Off indicator light illuminates. It indicates the Auto Stop program is initiated. Press it again the Time On indecator light illuminates.It indicates the Auto Start is initiated.
- When the unit is off, first press the Timer button, the TIMER ON indicator light illuminates. It indicates the Auto Start program is initiated. Press it again the Time Off indecator lightilluminates.It indicates the Auto Stop is initiated.
- Press or hold the UP or DOWN pad to change the Auto time by 0.5 hour increments, up to 10 hours, then at 1 hour increments up to 24 hours. The control will count down the time remaining until start.
- The selected time will register in 5 seconds and the system will automatically revert back to display the previous humidity setting.
- When the Auto start & Auto stop times are set, within the same program sequence, TIMER ON OFF indicator lights illuminate identifying both ON and OFF times are now programmed.
- Turning the unit ON or OFF at any time or adjusting the timer setting to 0.0 will cancel the Auto Start/Stop function.
- When LED display window displays the code of P2, the Auto Start/Stop function will also be cancelled.

IDENTIFICATION OF PARTS

Dryer mode

The unit can make the MAX dehumidification function when it is under the Dryer mode. The fan speed is fixed at high fan speed. The humidity level is automatically controlled according to the actual room humidity. The unit will quit dryer mode after a maximum 10 hours' operation.

NOTE:

- The Dryer mode must be operated in a close room, do not open the door and window.
- To make the best effective dehumidification, please first dehydrate the wet clothes.
- Make sure to direct airflow at the wet clothes (See Fig.A).
- For thick and heavy wet clothes may not get the best effective dehumidification.

⚠ CAUTION

- Do not cover the air outlet of the unit with clothes. It may cause excessive heat, fire or failure of unit.
- Do not place the wet clothes on the top of the unit and do not make the water drop into the unit. It may cause electric shock, crepage or failure of unit.

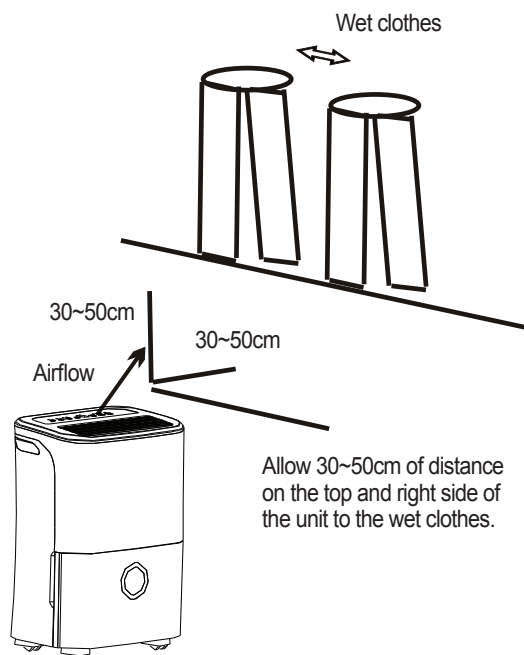

Fig.A

Identification of parts

Front

- ① Control panel
- ② Handle (both sides)
- ③ Air outlet grille
- ④ Water bucket
- ⑤ Water level window

Rear

- ① Drain hose outlet
- ② Caster
- ③ Power Cord and plug
- ④ Air intake grille
- ⑤ Air filter (behind the grill)
- ⑥ Power cord Buckle (Used only when storing the unit.)

NOTE: All the pictures in the manual are for explanation purposes only. The actual shape of the unit you purchased may be slightly different, but the operations and functions are the same.

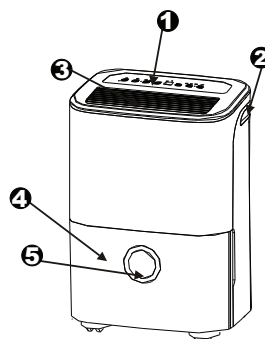

Fig. 2

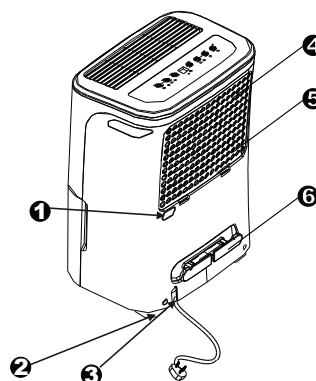

Fig. 3

OPERATING THE UNIT

Positioning the unit

A dehumidifier operating in a basement will have little or no effect in drying an adjacent enclosed storage area, such as a closet, unless there is adequate circulation of air in and out of the area.

- Do not use outdoors.
- This dehumidifier is intended for indoor residential applications only. This dehumidifier should not be used for commercial or industrial applications.
- Place the dehumidifier on a smooth, level floor strong enough to support the unit with a full bucket of water.
- Allow at least 20cm of air space on all sides of the unit for good air circulation.
- Place the unit in an area where the temperature will not fall below 5°C(41°F). The coils can become covered with frost at temperatures below 5°C(41°F), which may reduce performance.
- Place the unit away from the clothes dryer, heater or radiator.
- Use the unit to prevent moisture damage anywhere books or valuables are stored.
- Use the dehumidifier in a basement to help prevent moisture damage.
- The dehumidifier must be operated in an enclosed area to be most effective.
- Close all doors, windows and other outside openings to the room.

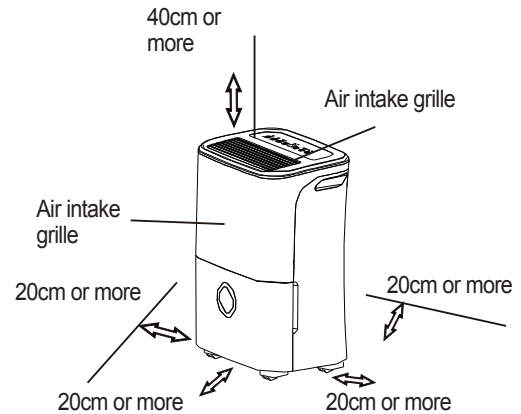

Fig. 4a

Casters(At four points on the bottom of unit)

- Casters can move freely.
- Do not force casters to move over carpet, nor move the unit with water in the bucket. (The unit may tip over and spill water.)

When using the unit

- When first using the dehumidifier, operate the unit continuously 24 hours.
- This unit is designed to operate with a working environment between 5°C/41 °F and 35°C/95 °F.
- If the unit has been switched off and needs to be switched on again quickly, allow approximately three minutes for the correct operation to resume.
- Do not connect the dehumidifier to a multiple socket outlet, which is also being used for other electrical appliances.
- Select a suitable location, making sure you have easy access to an electrical outlet.
- Plug the unit into a electrical socket-outlet with earth connection.
- Make sure the Water bucket is correctly fitted otherwise the unit will not operate properly.

NOTE:When the water in the bucket reaches to a certain level, please be careful to move the machine to avoid it falling down.

Removing the collected water

There are two ways to remove collected water.

1. Use the bucket

- When the unit is off, if the bucket is full, the unit will beep 8 times and the Full indicator light will flash, the digital display shows P2.
- When the unit is on, if the bucket is full, the compressor turns off and the fan turns off after 30 seconds for drying the water of the condenser, then the unit will beep 8 times and the Full indicator light will flash, the digital display shows P2.
- Slowly pull out the bucket. Grip the left and right handles securely, and carefully pull out straight so water does not spill. Do not put the tank on the floor because the bottom of the bucket is uneven. Otherwise the bucket will fall and cause the water to spill.
- Throw away the water and replace the bucket. The bucket must be in place and securely seated for the dehumidifier to operate.
- The machine will re-start when the bucket is restored in its correct position.

NOTES:

- When you remove the bucket, do not touch any parts inside of the unit. Doing so may damage the product.
- Be sure to push the bucket gently all the way into the unit. Banging the bucket against anything or failing to push it in securely may cause the unit not to operate.
- When you remove the bucket, if there is some water in the unit you must dry it.

2. Continuous draining

Water can be automatically emptied into a floor drain by attaching the unit with a water hose (not included).

- Cut the cover down from the back drain hose outlet. Attach a drainhose(ID=13.5mm) and lead it to the floor drain or a suitable drainage facility (see Fig.7).
- Make sure the hose is secure so there are no leaks.
- Direct the hose toward the drain, making sure that there are no kinks that will stop the water flowing.
- Place the end of the hose into the drain and make sure the end of the hose is level or down to let the water flow smoothly. Do never let it up.
- Select the desired humidity setting and fan speed on the unit for continuous draining to start.

NOTE: When the continuous drain feature is not being used, remove the drain hose from the outlet.

1. Pull out the bucket a little.

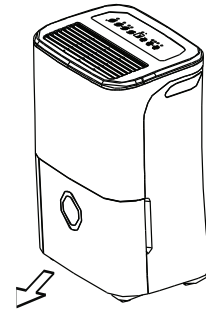

Fig. 5

2. Hold both sides of the bucket with even strength, and pull it out from the unit.

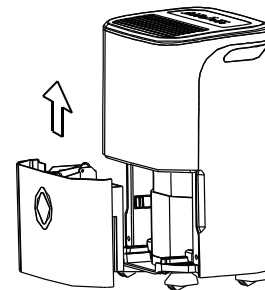
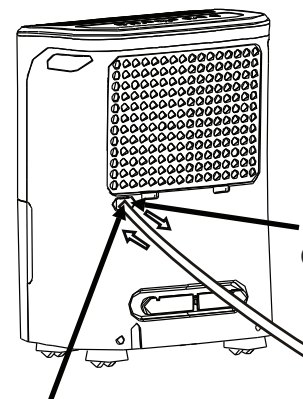

Fig. 6

3. Pour the water out.



Cut the cover down

Attach the hose to the drain hose outlet.

Fig. 7

CARE AND MAINTENANCE

Care and cleaning of the dehumidifier

Turn the dehumidifier off and remove the plug from the wall outlet before cleaning.

1. Clean the Grille and Case

- Use water and a mild detergent. Do not use bleach or abrasives.
- Do not splash water directly onto the main unit. Doing so may cause an electrical shock, cause the insulation to deteriorate, or cause the unit to rust.
- The air intake and outlet grilles get soiled easily, so use a vacuum attachment or brush to clean.

2. Clean the bucket

Every few weeks, clean the bucket to prevent growth of mold, mildew and bacteria. Partially fill the bucket with clean water and add a little mild detergent. Swish it around in the bucket, empty and rinse.

NOTE: Do not use a dishwasher to clean the bucket. After clean, the bucket must be in place and securely seated for the dehumidifier to operate.

3. Clean the air filter

The air filter behind the front grille should be checked and cleaned at least every 30 days or more often if necessary.

NOTE: DO NOT RINSE OR PUT THE FILTER IN AN AUTOMATIC DISHWASHER.

To remove:

- Grip the tab on the filter and pull it upward, then pull it out as shown in Fig.8.
- Clean the filter with warm, soapy water. Rinse and let the filter dry before replacing it. Do not clean the filter in a dishwasher.

To attach:

- Insert the air filter into the unit from underside to upside. See Fig. 10.

CAUTION:

DO NOT operate the dehumidifier without a filter because dirt and lint will clog it and reduce performance.

4. When not using the unit for long time periods

- After turning off the unit, wait one day before emptying the bucket.
- Clean the main unit, water bucket and air filter.
- Cover the unit with a plastic bag.
- Store the unit upright in a dry, well-ventilated place.

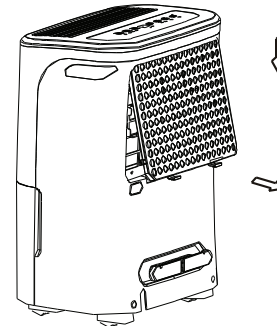

Fig. 8

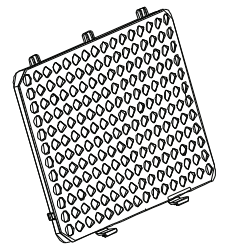

Fig. 9

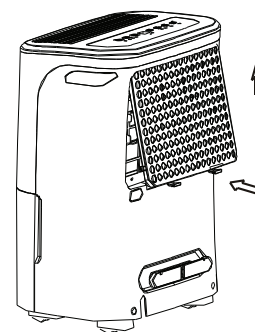

Fig. 10

Before calling for service, review the chart below first yourself.

Problem	What to check
Unit does not start	<ul style="list-style-type: none"> • Make sure the dehumidifier's plug is pushed completely into the outlet. • Check the house fuse/circuit breaker box. • Dehumidifier has reached its preset level or bucket is full. • Water bucket is not in the proper position.
Dehumidifier does not dry the air as it should	<ul style="list-style-type: none"> • Did not allow enough time to remove the moisture. • Make sure there are no curtains, blinds or furniture blocking the front or back of the dehumidifier. • The humidity control may not be set low enough. • Check that all doors, windows and other openings are securely closed. • Room temperature is too low, below 5°C(41°F). • There is a kerosene heater or something giving off water vapor in the room.
The unit makes a loud noise when operating	<ul style="list-style-type: none"> • The air filter is clogged. • The unit is tilted instead of upright as it should be. • The floor surface is not level.
Frost appears on the coils	<ul style="list-style-type: none"> • This is normal. The dehumidifier has Auto defrost feature.
Water on floor	<ul style="list-style-type: none"> • Hose to connector or hose connection may be loose. • Intend to use the bucket to collect water, but the back drain plug is removed.
ES, AS, PI or P2 appear in the display	<ul style="list-style-type: none"> • These are error codes and protection codes. See the CONTROL PADS ON THE DEHUMIDIFIER section.

Activate your Warranty

- Visit our web site and activate your warranty via the below link or by scanning the QR code

<https://www.nobuklima.com/warranty-of-nobu-air-conditioners-and-appliances/2-years-warranty>



- Fill all the fields as shown below

To activate the warranty card, please fill in the following fields

Owner details	Unit details
Full Name* <input type="text"/>	Unit Type* <input type="text"/>
Address* <input type="text"/>	Serial Number of the unit* <input type="text"/>
Postal Code* <input type="text"/>	Date of Purchase* <input type="text"/>
Phone Number* <input type="text"/>	Invoice Number* <input type="text"/>
E-mail* <input type="text"/>	Additional Details <input type="text"/>

Subscribe to Inventor's Newsletter

* Required field
With the current warranty card you accept the terms and conditions.

- once the warranty submission has been completed a confirmation message will be sent to your email

ΠΕΡΙΕΧΟΜΕΝΑ



ΜΕΤΡΑ ΑΣΦΑΛΕΙΑΣ.....	23
ΓΕΝΙΚΕΣ ΠΑΡΑΤΗΡΗΣΕΙΣ - ΑΠΟΡΡΙΨΗ ΣΥΣΚΕΥΗΣ.....	27
ΠΡΟΕΙΔΟΠΟΙΗΣΕΙΣ (αφορά ψυκτικό υγρό τύπου R290/ R32).....	28
ΠΛΗΚΤΡΑ ΠΑΝΩ ΣΤΟΝ ΑΦΥΓΡΑΝΤΗΡΑ.....	34
Ενδεικτικές λυχνίες	34
Άλλες λειτουργίες.....	35
ΠΛΗΚΤΡΑ ΠΑΝΩ ΣΤΟΝ ΑΦΥΓΡΑΝΤΗΡΑ.....	35
ΠΕΡΙΓΡΑΦΗ ΤΩΝ ΕΠΙΜΕΡΟΥΣ ΕΞΑΡΤΗΜΑΤΩΝ.....	36
Περιγραφή των επιμέρους εξαρτημάτων	36
Χρήση της μονάδας.....	37
ΛΕΙΤΟΥΡΓΙΑ ΤΗΣ ΜΟΝΑΔΑΣ	37
Τοποθέτηση της μονάδας.....	37
Άδειασμα του νερού.....	38
Χρήση της μονάδας.....	38
ΦΡΟΝΤΙΔΑ ΚΑΙ ΣΥΝΤΗΡΗΣΗ.....	39
Φροντίδα και καθαρισμός του αφυγραντήρα	39
ΑΝΤΙΜΕΤΩΠΙΣΗ ΠΡΟΒΛΗΜΑΤΩΝ	40

Διαβάστε το παρόν εγχειρίδιο

Στο παρόν εγχειρίδιο θα βρείτε χρήσιμες συμβουλές για τη σωστή χρήση και συντήρηση του αφυγραντήρα. Η Προληπτική φροντίδα από μέρος σας μπορεί να σας εξοικονομήσει χρόνο και χρήματα και να επιμηκύνει τη ζωή του αφυγραντήρα σας. Θα βρείτε πολλές απαντήσεις σε συνήθη προβλήματα και μπορεί να μην χρειαστεί να επικοινωνήσετε με τεχνικό προσωπικό.

Για να αποφύγετε τραυματισμό του χρήστη ή άλλων ανθρώπων και υλικές ζημιές, πρέπει να ακολουθήσετε τις παρακάτω οδηγίες. Η εσφαλμένη λειτουργία λόγω παραβίασης των οδηγιών μπορεί να προκαλέσει βλάβη ή ζημιά.

- Η σοβαρότητα ταξινομείται με τις ακόλουθες ενδείξεις.











 ΠΡΟΕΙΔΟΠΟΙΗΣΗ	Αυτό το σύμβολο υποδεικνύει την πιθανότητα θανάτου ή σοβαρού τραυματισμού.
 ΠΡΟΣΟΧΗ	Αυτό το σύμβολο υποδεικνύει την πιθανότητα τραυματισμού ή βλάβης σε αντικείμενα.

- Η σημασία των συμβόλων που χρησιμοποιούνται στο παρόν εγχειρίδιο είναι οι παρακάτω.

 **Ποτέ μην το κάνετε αυτό.**

 **Πάντα να το κάνετε αυτό.**

ΠΡΟΕΙΔΟΠΟΙΗΣΗ

-  Μην υπερβαίνετε τη διαβάθμιση της ισχύος εξόδου ή της συσκευής σύνδεσης. Διαφορετικά, δύναται να προκληθεί ηλεκτροπληξία ή πυρκαγιά εξαιτίας υπερβολικής παραγωγής θερμότητας.
-  Μην θέτετε σε λειτουργία ή σταματάτε τη μονάδα ενεργοποιώντας ή αποσυνδέοντας την παροχή ρεύματος. Δύναται να προκαλέσει ηλεκτροπληξία ή πυρκαγιά εξαιτίας της παραγωγής θερμότητας.
-  Μην βλάπτετε ή χρησιμοποιείτε ένα μη καθορισμένο καλώδιο τροφοδοσίας. Μπορεί να προκληθεί ηλεκτροπληξία.
-  Μην τροποποιείτε το μήκος του καλωδίου τροφοδοσίας ή μοιράζετε την πρίζα με άλλες συσκευές. Δύναται να προκαλέσει ηλεκτροπληξία ή πυρκαγιά εξαιτίας της παραγωγής θερμότητας.
-  Μην τοποθετείτε ή αποσυνδέετε το βύσμα με βρεγμένα χέρια. Μπορεί να προκληθεί ηλεκτροπληξία.
-  Μην τοποθετείτε τη συσκευή κοντά σε πηγή θερμότητας. Τα πλαστικά μέρη δύναται να λιώσουν και να προκαλέσουν πυρκαγιά.
-  Αποσυνδέστε την παροχή ρεύματος εάν προέρχονται παράξενοι ήχοι, οσμή ή καπνός από αυτήν. Μπορεί να προκαλέσει πυρκαγιά και ηλεκτροπληξία.
-  Δεν πρέπει ποτέ να προσπαθήσετε να αποσυναρμολογήσετε ή να επισκευάσετε τη μονάδα μόνοι σας. Μπορεί να προκαλέσει βλάβη στη μηχανή ή ηλεκτροπληξία.
-  Πριν καθαρίσετε, απενεργοποιήστε την παροχή ρεύματος και αποσυνδέστε τη μονάδα. Μπορεί να προκαλέσει ηλεκτροπληξία ή τραυματισμό.
-  Μην χρησιμοποιείτε το μηχάνημα κοντά σε εύφλεκτο αέριο ή καύσιμα, όπως βενζίνη, βενζόλιο, διαλυτικό κ.λπ. Μπορεί να προκαλέσει έκρηξη ή πυρκαγιά.

ΜΕΤΡΑ ΑΣΦΑΛΕΙΑΣ

- ⊘ Μην πίνετε ή χρησιμοποιείτε το νερό που αποστραγγίστηκε από τη συσκευή. Περιέχει ρύπους και ενδέχεται να σας προκαλέσει αδιαθεσία.
- ⊘ Μην βγάζετε τον κάδο νερού έξω κατά τη λειτουργία. Μπορεί να προκαλέσει την πλήρη προστασία του κάδου της μονάδας και να επιφέρει ηλεκτροπληξία.



ΠΡΟΣΟΧΗ

- ⊘ Μην χρησιμοποιείτε τη μονάδα σε μικρούς χώρους. Η έλλειψη αερισμού μπορεί να προκαλέσει υπερθέρμανση και πυρκαγιά.
- ⊘ Μην τοποθετείτε σε μέρη όπου μπορεί να εκτοξευθεί νερό πάνω στη μονάδα. Το νερό μπορεί να εισέλθει στη μονάδα και να υποβαθμίσει τη μόνωση. Μπορεί να προκαλέσει ηλεκτροπληξία ή πυρκαγιά.
- ⊕ Τοποθετήστε τη μονάδα σε ένα επίπεδο ανθεκτικό τμήμα του δαπέδου. Εάν η μονάδα πέσει, μπορεί να προκαλέσει διαρροή νερού και ζημιά σε αντικείμενα ή να προκαλέσει ηλεκτροπληξία ή πυρκαγιά.
- ⊘ Μην καλύπτετε τα ανοίγματα εισαγωγής ή εξαγωγής με υφάσματα ή πετσέτες. Η έλλειψη ροής αέρα μπορεί να οδηγήσει σε υπερθέρμανση και πυρκαγιά.
- ⊕ Πρέπει να προσέχετε όταν χρησιμοποιείτε τη μονάδα σε δωμάτιο με τα ακόλουθα πρόσωπα:
Βρέφη, παιδιά, ηλικιωμένοι και άτομα που δεν είναι ευαίσθητα στην υγρασία.
- ⊘ Μην χρησιμοποιείτε σε περιοχές όπου πραγματοποιείται ο χειρισμός χημικών. Αυτό θα προκαλέσει φθορά της μονάδας λόγω χημικών και διαλυτών που διαλύονται στην ατμόσφαιρα.
- ⊘ Ποτέ μην εισάγετε το δάχτυλό σας ή άλλα ξένα αντικείμενα σε σχάρες ή ανοίγματα. Να μεριμνάτε ιδιαίτερα ώστε να προειδοποιείτε τα παιδιά σχετικά με αυτούς τους κινδύνους.
Μπορεί να προκληθεί ηλεκτροπληξία ή βλάβη της συσκευής.
- ⊘ Μην τοποθετείτε βαριά αντικείμενα στο καλώδιο τροφοδοσίας και φροντίστε ώστε το καλώδιο να μη συμπιέζεται.
Υπάρχει κίνδυνος πυρκαγιάς ή ηλεκτροπληξίας.
- ⊘ Μην ανεβαίνετε ή κάθεστε στη μονάδα.
Μπορεί να τραυματιστείτε εάν πέσετε ή εάν η μονάδα πέσει.
- ⊕ Να τοποθετείτε πάντα τα φίλτρα με ασφάλεια. Να καθαρίζετε το φίλτρο μία φορά κάθε δύο εβδομάδες.
Η λειτουργία χωρίς φίλτρα μπορεί να προκαλέσει βλάβη.
- ⊕ Εάν εισέλθει νερό στη μονάδα, απενεργοποιήστε τη συσκευή, αποσυνδέστε την από την παροχή ρεύματος και επικοινωνήστε με έναν εξειδικευμένο τεχνικό.
Μπορεί να προκαλέσει βλάβη της συσκευής ή ατύχημα.
- ⊘ Μην τοποθετείτε ανθοδοχεία ή άλλο δοχείο νερού πάνω από τη μονάδα.
Μπορεί να προκύψει διαρροή νερού μέσα στη μονάδα, προκαλώντας αστοχία μόνωσης και ηλεκτροπληξία ή πυρκαγιά.



ΠΡΟΣΟΧΗ

- Αυτή η συσκευή μπορεί να χρησιμοποιηθεί από παιδιά ηλικίας από 8 ετών και άνω και άτομα με μειωμένες σωματικές, αισθητηριακές ή διανοητικές ικανότητες ή έλλειψη εμπειρίας και γνώσης, εάν έχουν εποπτεία ή οδηγίες σχετικά με τη χρήση της συσκευής.

με ασφαλή τρόπο και κατανοούν τους εμπλεκόμενους κινδύνους. Τα παιδιά δεν πρέπει να παίζουν με τη συσκευή. Ο καθαρισμός και η συντήρηση εκ μέρους του χρήστη δεν πρέπει να πραγματοποιούνται από παιδιά χωρίς επίβλεψη. (ισχύει για τις ευρωπαϊκές χώρες)

- Αυτή η συσκευή δεν προορίζεται για χρήση από άτομα (συμπεριλαμβανομένων παιδιών) με μειωμένες σωματικές, αισθητηριακές ή διανοητικές ικανότητες ή έλλειψη εμπειρίας και γνώσης, εκτός εάν έχουν δοθεί εποπτεία ή οδηγίες σχετικά με τη χρήση της συσκευής από άτομο υπεύθυνο για την ασφάλειά τους. Τα παιδιά θα πρέπει να επιβλέπονται έτσι ώστε να διασφαλίζεται ότι δεν παίζουν με τη συσκευή. (σε ισχύ για άλλες χώρες εκτός από τις ευρωπαϊκές χώρες)

- Αν το καλώδιο τροφοδοσίας έχει υποστεί ζημιά, πρέπει να αντικατασταθεί από τον κατασκευαστή, τον αντιπρόσωπο σέρβις του ή από άτομα με παρόμοια ειδικευση, προκειμένου να αποφευχθεί ο κίνδυνος.

- Η συσκευή εγκαθίσταται σύμφωνα με τους εθνικούς κανονισμούς καλωδίωσης.

- Η συσκευή με ηλεκτρικό θερμαντήρα θα έχει χώρο τουλάχιστον 1 μέτρου από τα εύφλεκτα υλικά.

- Επικοινωνήστε με τον εξουσιοδοτημένο τεχνικό για επισκευή ή συντήρηση αυτής της μονάδας.

- Μη χρησιμοποιείτε την πρίζα εάν είναι χαλαρή ή έχει καταστραφεί.

- Μη χρησιμοποιείτε το κλιματιστικό σας σε υγρό δωμάτιο όπως μπάνιο ή δωμάτιο με πλυντήριο ρούχων.

- Μη χρησιμοποιείτε αυτό το προϊόν για άλλες λειτουργίες εκτός από αυτές που περιγράφονται σε αυτό το εγχειρίδιο οδηγιών

- Επικοινωνήστε με τον εξουσιοδοτημένο εγκαταστάτη για την εγκατάσταση αυτής της μονάδας.

- Εάν το κλιματιστικό χτυπήσει κατά τη διάρκεια της χρήσης, απενεργοποιήστε τη μονάδα και αποσυνδέστε την αμέσως από την κύρια παροχή ρεύματος. Ελέγξτε οπτικά τη μονάδα για να βεβαιωθείτε ότι δεν υπάρχει ζημιά. Αν υποψιάζεστε ότι η μονάδα έχει υποστεί ζημιά, επικοινωνήστε με τεχνικό ή την εξυπηρέτηση πελατών για βοήθεια.

- Σε καταιγίδα, η ισχύς πρέπει να διακοπεί για να αποφευχθεί η ζημιά στο μηχάνημα λόγω κεραυνού.

- Για να μειώσετε τον κίνδυνο πυρκαγιάς ή ηλεκτροπληξίας, μην χρησιμοποιείτε αυτόν τον ανεμιστήρα με οποιαδήποτε συσκευή ελέγχου ταχύτητας στερεάς κατάστασης.

- Μην περνάτε το καλώδιο κάτω από χαλιά. Μην καλύπτετε το καλώδιο με χαλιά, διαδρόμους ή παρόμοια καλύμματα. Μην περνάτε το καλώδιο κάτω από τα έπιπλα ή συσκευές. Τοποθετήστε το καλώδιο μακριά από την περιοχή κυκλοφορίας και όπου δεν μπορείτε να σκοντάψετε.

- Μην ανοίγετε τη μονάδα κατά τη λειτουργία.

- Όταν αφαιρείτε το φίλτρο αέρα, μην αγγίζετε τα μεταλλικά μέρη της μονάδας.

- Κρατήστε το βύσμα από την κεφαλή του βύσματος όταν το αφαιρείτε.

● Ηλεκτρολογικές πληροφορίες

- Η κατασκευαστική πινακίδα βρίσκεται στην πίσω πλευρά της μονάδας και περιέχει ηλεκτρολογικά και άλλα τεχνικά δεδομένα ειδικά για τη μονάδα.

- Βεβαιωθείτε ότι η μονάδα είναι καλά γειωμένη. Για να ελαχιστοποιηθεί ο κίνδυνος ηλεκτροπληξίας και πυρκαγιάς, η σωστή γείωση είναι σημαντική. Το καλώδιο τροφοδοσίας είναι εξοπλισμένο με βύσμα γείωσης τριών ακίδων για προστασία από κινδύνους ηλεκτροπληξίας.

- Η μονάδα σας πρέπει να χρησιμοποιείται σε μια κατάλληλα γειωμένη επιτοίχια υποδοχή. Εάν η επιτοίχια υποδοχή που σκοπεύετε να χρησιμοποιήσετε δεν είναι επαρκώς γειωμένη ή προστατευμένη με ασφάλεια χρονοκαθυστερήσης ή αυτόματο διακόπτη(η απαιτούμενη ασφάλεια ή ο αυτόματος διακόπτης προσδιορίζονται από το μέγιστο ρεύμα της μονάδας.

ΜΕΤΡΑ ΑΣΦΑΛΕΙΑΣ

Το μέγιστο ρεύμα υποδεικνύεται στην πινακίδα που βρίσκεται στη μονάδα). Πρέπει να αναθέσετε στον κατάλληλο ηλεκτρολόγο την εγκατάσταση της σωστής υποδοχής.

- Βεβαιωθείτε ότι η υποδοχή είναι προσβάσιμη μετά την εγκατάσταση της μονάδας.
- Μη χρησιμοποιείτε καλώδια επέκτασης ή βύσματα προσαρμογέα με αυτή τη μονάδα. Ωστόσο, εάν είναι απαραίτητο να χρησιμοποιήσετε ένα καλώδιο επέκτασης, χρησιμοποιήστε μόνο ένα εγκεκριμένο καλώδιο επέκτασης αφυγραντήρα (διαθέσιμο στα περισσότερα τοπικά καταστήματα υλικού).
- Για να αποφύγετε τη σωματική βλάβη, να αποσυνδέετε πάντα την παροχή ρεύματος από τη μονάδα πριν από την εγκατάσταση ή/και το σέρβις.
- Όλες οι καλωδιώσεις πρέπει να εκτελούνται αυστηρά σύμφωνα με το διάγραμμα καλωδίωσης που βρίσκεται στο μεσαίο διαχωριστικό της μονάδας (πίσω από τον κάδο νερού).

● **Λάβετε υπόψη τις προδιαγραφές της ασφάλειας**

Η ηλεκτρονική πλακέτα της μονάδας (PCB) έχει σχεδιαστεί με ασφάλεια για προστασία από υπερένταση. Οι προδιαγραφές της ηλεκτρικής ασφάλειας είναι τυπωμένες στην πλακέτα του κυκλώματος, όπως: T 3.15A/250V (ή 350V), κ.λπ.

ΣΗΜΕΙΩΣΗ: Όλες οι εικόνες στο εγχειρίδιο υπάρχουν μόνο για λόγους επεξήγησης. Το πραγματικό σχήμα της μονάδας που αγοράσατε ενδέχεται να είναι ελαφρώς διαφορετικό, αλλά οι εργασίες και οι λειτουργίες είναι οι ίδιες.

Σημείωση σχετικά με τα φθοριούχα αέρια

-Φθοριούχα αέρια θερμοκηπίου περιέχονται σε ερμητικά κλειστούς εξοπλισμούς. Για συγκεκριμένες πληροφορίες σχετικά με τον τύπο, την ποσότητα και το ισοδύναμο CO₂ σε τόνους του φθοριούχου αερίου θερμοκηπίου (σε ορισμένα μοντέλα), ανατρέξτε στην αντίστοιχη ετικέτα της ίδιας της μονάδας.

-Η εγκατάσταση, το σέρβις, η συντήρηση και η επισκευή αυτής της μονάδας πρέπει να πραγματοποιούνται από πιστοποιημένο τεχνικό.

-Η απεγκατάσταση και η ανακύκλωση του προϊόντος πρέπει να εκτελούνται από πιστοποιημένο τεχνικό.

- Κατά τη πρώτη χρήση του αφυγραντήρα και για τη σωστή λειτουργία του, επιτρέψτε στη συσκευή να λειτουργήσει συνεχόμενα για 24 ώρες.



Απενεργοποιήστε τον αφυγραντήρα πριν αποσυνδέσετε από την πρίζα.

Απόρριψη του αφυγραντήρα που δεν σκοπεύετε να χρησιμοποιήσετε ξανά:

Παρακαλούμε ακολουθήστε τις παρακάτω οδηγίες σχετικά με τη απόρριψη του αφυγραντήρα σε χώρες της Ευρωπαϊκής Ένωσης.

● Αυτή η συσκευή χρίζει ειδικής απόρριψης. Σε χώρες της Ευρωπαϊκής Ένωσης, συσκευές ηλεκτρονικού εξοπλισμού δεν θα πρέπει να αντιμετωπίζονται όμοια με τα οικιακά απόβλητα, αλλά υπεύθυνα, βάσει του Νόμου 2002/96/EC των Ευρωπαϊκών Κανονισμών και του 27ου Συμβουλίου του Ιανουαρίου 2003, σχετικά με τον ηλεκτρολογικό και ηλεκτρονικό εξοπλισμό. Μην απορρίπτετε τον αφυγραντήρα με τρόπο αντίθετο των νομικών προϋποθέσεων. Οι επικίνδυνες ουσίες μπορεί να μεταφερθούν μέσω του υδροφόρου ορίζοντα στην τροφική αλυσίδα, προκαλώντας σοβαρές επιπτώσεις στην υγεία και το περιβάλλον.

● Τα φθοριούχα αέρια θερμοκηπίου περιέχονται σε ερμητικά κλειστούς εξοπλισμούς. Για συγκεκριμένες πληροφορίες σχετικά με τον τύπο και την ποσότητα του ισοδυνάμου CO₂, ανατρέξτε στην ετικέτα που φέρει η μονάδα.

● Εναλλακτικές λύσεις απόρριψης ορίζονται όπως παρακάτω:

A) Έχουν συσταθεί ειδικά συστήματα περισυλλογής ηλεκτρονικών αποβλήτων, όπου μπορούν να απορριφθούν οι συσκευές χωρίς επιβάρυνση.



B) Κατά τη προμήθεια ενός νέου προϊόντος μπορείτε να επιστρέψετε στον προμηθευτή σας την παλιά συσκευή χωρίς επιβάρυνση.

Γ) Ο κατασκευαστής μπορεί να παραλάβει τη παλιά συσκευή προς απόρριψη χωρίς επιβάρυνση.

Δ) Τα μεταλλικά εξαρτήματα των παλιών προϊόντων, μπορούν να πωληθούν σε επαγγελματίες.

ΠΡΟΕΙΔΟΠΟΙΗΣΕΙΣ (αφορά ψυκτικό υγρό τύπου R290/ R32)

- Μην χρησιμοποιείτε μέσα επιτάχυνσης της διαδικασίας απόψυξης ή για να καθαρίσετε τη μονάδα, πέραν εκείνων που συνιστώνται από τον κατασκευαστή.
- Η συσκευή θα πρέπει να αποθηκεύεται σε δωμάτιο χωρίς την ύπαρξη πηγών ανάφλεξης (για παράδειγμα: ανοικτές φλόγες, συσκευές αερίου, ηλεκτρικούς θερμαντήρες).
- Μην τρυπάτε τη μονάδα και μην την καίτε.
- Τα ψυκτικά μέσα μπορεί να μην παράγουν οσμή.
- Η συσκευή πρέπει να εγκατασταθεί, να λειτουργείται και να αποθηκεύεται σε δωμάτιο με μια επιφάνεια μεγαλύτερη από 4m².
- Πρέπει να τηρούνται οι συμμορφώσεις σύμφωνα με τις εθνικές διατάξεις του φυσικού αερίου.
- Διατηρήστε τα ανοίγματα αερισμού ελεύθερα από εμπόδια.
- Η συσκευή πρέπει να αποθηκεύεται ώστε να αποτραπεί ενδεχόμενη μηχανική βλάβη.
- Η συσκευή θα πρέπει να αποθηκεύεται σε καλά αεριζόμενο χώρο, το μέγεθος του οποίου να αντιστοιχεί στο χώρο που συστήνεται για την ομαλή λειτουργία του.
- Να λειτουργείτε πάντα την μονάδα σε καλά αεριζόμενο χώρο, όπου το μέγεθος του δωματίου αντιστοιχεί στις προδιαγραφές που ορίζει ο κατασκευαστής για καλή λειτουργία.
- Τα πρόσωπα που χειρίζονται το ψυκτικό κύκλωμα αυτής της μονάδας, πρέπει να είναι πιστοποιημένα από βιομηχανική αρχή αξιολόγησης και να έχουν εγκριθεί ως αρμόδια να χειρίζονται τα ψυκτικά μέσα, με ασφάλεια και σύμφωνα με τα βιομηχανικά πρότυπα ασφάλειας.
- Η συντήρηση ή επισκευή θα πρέπει να εκτελείται όπως συνιστάται από τον κατασκευαστή του εξοπλισμού. Η συντήρηση και η επισκευή απαιτεί την συνδρομή του λοιπού εξειδικευμένου προσωπικού και θα πρέπει να πραγματοποιείται υπό την επίβλεψη του αρμόδιου προσώπου στη χρήση των εύφλεκτων ψυκτικών μέσων.



Προειδοποίηση: Κίνδυνος φωτιάς/ Εύφλεκτα υλικά (Απαιτείται μόνο για μονάδες με R32/R290)

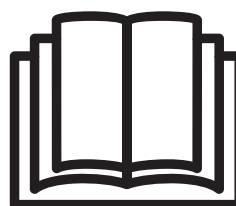

ΣΗΜΑΝΤΙΚΗ ΣΗΜΕΙΩΣΗ: Διαβάστε προσεκτικά το εγχειρίδιο πριν την εγκατάσταση και λειτουργία της κλιματιστικής μονάδας. Αποθηκεύστε αυτό το εγχειρίδιο για μελλοντική αναφορά

Επεξηγήσεις των συμβόλων που παρουσιάζονται στην μονάδα. (Μόνο για τις μονάδες που χρησιμοποιούν R32/290 ψυκτικό υγρό).

	ΠΡΟΕΙΔΟ-ΠΟΙΗΣΗ	Το σύμβολο αυτό υποδεικνύει ότι η μονάδα λειτουργεί με εύφλεκτο ψυκτικό υγρό. Αν το ψυκτικό διαρρεύσει και εκτεθεί σε εξωτερική πηγή ανάφλεξης, υπάρχει κίνδυνος πυρκαγιάς.
	ΠΡΟΣΟΧΗ	Αυτό το σύμβολο υποδεικνύει ότι το εγχειρίδιο λειτουργίας πρέπει να διαβάζετε προσεκτικά.
	ΠΡΟΣΟΧΗ	Αυτό το σύμβολο υποδεικνύει ότι ο τεχνικός θα πρέπει να χειρίζεται τον εξοπλισμό σύμφωνα με το εγχειρίδιο εγκατάστασης.
	ΠΡΟΣΟΧΗ	Αυτό το σύμβολο υποδεικνύει ότι η πληροφορία είναι διαθέσιμη στο εγχειρίδιο λειτουργίας ή στο εγχειρίδιο εγκατάστασης.

 **Προειδοποιήσεις (αφορά ψυκτικό υγρό τύπου R290/ R32)**

1. Μεταφορά εξοπλισμού που περιέχει εύφλεκτα ψυκτικά μέσα

Καθορίζεται από τις τοπικές διατάξεις.

2. Σήμανση του εξοπλισμού με σύμβολα

Δείτε τους τοπικούς κανονισμούς

3. Απόρριψη συσκευών που περιέχουν εύφλεκτα ψυκτικά μέσα

Δείτε παρακαλώ τις ανάλογες εθνικές διατάξεις.

4. Αποθήκευση εξοπλισμού/συσκευών

Η αποθήκευση του εξοπλισμού πρέπει να γίνεται σύμφωνα με τις οδηγίες του κατασκευαστή.

5. Αποθήκευση συσκευασμένου (απούλητου) εξοπλισμού

Η προστασία της συσκευασίας αποθήκευσης πρέπει να κατασκευάζεται κατά τρόπον ώστε η μηχανική βλάβη του εξοπλισμού μέσα στη συσκευασία να μην προκαλεί διαρροή του φορτίου ψυκτικού μέσου. Ο μέγιστος αριθμός τεμαχίων εξοπλισμού που επιτρέπεται να αποθηκεύονται μαζί καθορίζεται από τους εκάστοτε τοπικούς κανονισμούς.

6. Πληροφορίες σχετικά με το σέρβις

1. Έλεγχος της περιοχής

Πριν ξεκινήσετε την επισκευή σε συστήματα που περιέχουν εύφλεκτα ψυκτικά μέσα, είναι αναγκαίοι οι έλεγχοι ασφαλείας για να διασφαλίσετε ότι ο κίνδυνος ανάφλεξης είναι μειωμένος στο ελάχιστο. Για την επισκευή του ψυκτικού συστήματος, οι ακόλουθες προφυλάξεις πρέπει να τηρούνται πριν την διεξαγωγή οποιονδήποτε εργασιών.

2. Διαδικασία εργασίας

Οι εργασίες πρέπει να διεξάγονται με ελεγχόμενη διαδικασία, ώστε να ελαχιστοποιείται ο κίνδυνος ύπαρξης εύφλεκτου αερίου ή ατμού, κατά τη διάρκεια της εργασίας.

3. Γενικός χώρος εργασίας

Όλο το προσωπικό συντήρησης και άλλοι που εργάζονται στην περιοχή πρέπει να ενημερωθούν για το είδος της εργασίας που διεξάγεται. Πρέπει να αποφεύγεται η εργασία σε κλειστούς χώρους. Πρέπει να αποφεύγεται η εργασία σε κλειστούς χώρους. Η περιοχή γύρω από το χώρο εργασίας πρέπει να περιοριστεί. Βεβαιωθείτε ότι έχουν τηρηθεί οι συνθήκες ασφαλείας για τον έλεγχο εύφλεκτου υλικού εντός της περιοχής.

4. Έλεγχος παρουσίας ψυκτικού μέσου

Η περιοχή πρέπει να ελεγχθεί με κατάλληλο ανιχνευτή ψυκτικού μέσου πριν και κατά τη διάρκεια της εργασίας, για να εξασφαλίσετε ότι ο τεχνικός γνωρίζει την ύπαρξη πιθανά εύφλεκτων σημείων. Βεβαιωθείτε ότι ο εξοπλισμός ανίχνευσης διαρροών που χρησιμοποιείται είναι κατάλληλος για χρήση σε εύφλεκτα ψυκτικά μέσα, δηλαδή, μη επιβλαβής, κατάλληλα σφραγισμένος ή εγγενώς ασφαλής.

5. Παρουσία πυροσβεστήρα

Εάν πρέπει να διεξαχθεί οποιαδήποτε εργασία στον εξοπλισμό ψύξης ή σε οποιαδήποτε συναφή εξαρτήματα αυτού, πρέπει να είναι άμεσα διαθέσιμος ο κατάλληλος εξοπλισμός πυρόσβεσης. Να έχετε ξηρή σκόνη ή πυροσβεστήρα CO₂, δίπλα στην επιφορτισμένη περιοχή.

6. Απουσία πηγών ανάφλεξης

Κανένα άτομο που εκτελεί εργασίες σε σχέση με ένα σύστημα ψύξης, το οποίο συνεπάγεται

έκθεση σε οποιαδήποτε εργασία σωληνώσεων που περιέχει ή περιείχε εύφλεκτο ψυκτικό μέσο, δεν πρέπει να χρησιμοποιεί πηγές ανάφλεξης με τέτοιο τρόπο ώστε να μπορεί να οδηγήσει σε κίνδυνο πυρκαγιάς ή έκρηξης. Όλες οι δυνατές πηγές ανάφλεξης, συμπεριλαμβανομένου του καπνίσματος, πρέπει να κρατηθούν επαρκώς μακριά από τον τόπο εγκατάστασης, επισκευής, αφαίρεσης ή απόθεσης κατά την διάρκεια του οποίου εύφλεκτα ψυκτικά μέσα μπορούν πιθανόν να απελευθερωθούν στον περιβάλλοντα χώρο. Πριν από τη διεξαγωγή εργασιών, η περιοχή γύρω από τον εξοπλισμό πρέπει να επιθεωρηθεί για την διασφάλιση δεν υπάρχουν κίνδυνοι ανάφλεξης. Πρέπει να υπάρχει σήμανση απαγόρευσης καπνίσματος.

7. Αεριζόμενη περιοχή

Βεβαιωθείτε ότι η περιοχή είναι ανοιχτή ή ότι αερίζεται επαρκώς προτού ανοιχθεί το σύστημα στο περιβάλλον ή διεξαχθεί οποιοδήποτε εργασία που απαιτεί υψηλές θερμοκρασίες. Ο ίδιος βαθμός αερισμού πρέπει να συνεχίσει να παρέχεται κατά τη διάρκεια διεξαγωγής της εργασίας. Ο εξαερισμός θα πρέπει να διασκορπίζει με ασφάλεια κάθε ψυκτικό μέσο που απελευθερώνεται και κατά προτίμηση το αποβάλλει εξωτερικά στην ατμόσφαιρα.

8. Έλεγχος του ψυκτικού κυκλώματος

Σε περίπτωση αντικατάστασης των ηλεκτρικών εξαρτημάτων, τα νέα εξαρτήματα πρέπει να είναι κατάλληλα για το σκοπό αυτό και σύμφωνα με τις σωστές προδιαγραφές. Σε κάθε περίπτωση πρέπει να ακολουθούνται οι προδιαγραφές επισκευής και συντήρησης του κατασκευαστή. Σε περίπτωση αμφιβολίας συμβουλευτείτε το τεχνικό τμήμα του κατασκευαστή για βοήθεια.

Ο ακόλουθος έλεγχος πρέπει να εφαρμόζεται στις εγκαταστάσεις που χρησιμοποιούν εύφλεκτα ψυκτικά μέσα:

- το μέγεθος φόρτισης είναι σύμφωνο με το μέγεθος του χώρου εντός του οποίου τα εξαρτήματα που περιέχουν το ψυκτικό μέσο είναι εγκατεστημένα.
- οι μηχανισμοί εξαερισμού και οι έξοδοι αέρα λειτουργούν επαρκώς και δεν εμποδίζονται.

9. Έλεγχος των ηλεκτρικών συσκευών

Η συντήρηση και η επισκευή των ηλεκτρολογικών εξαρτημάτων θα πρέπει να εκτελείται με τους αρχικούς ελέγχους ασφάλειας και με τις διαδικασίες ελέγχου των εξαρτημάτων. Σε περίπτωση λάθους το οποίο μπορεί να θέσει σε κίνδυνο την ασφάλειά σας, θα πρέπει να αποσυνδέσετε άμεσα οποιαδήποτε συσκευή από το ρεύμα. Αν το λάθος δεν μπορεί να διορθωθεί αμέσως και η μονάδα πρέπει να συνεχίσει να λειτουργεί, θα πρέπει να βρείτε κάποια επαρκή προσωρινή επίλυση του προβλήματος. Θα πρέπει να υπάρξει αναλυτική αναφορά των παραπάνω και να παραδοθεί στον ιδιοκτήτη της συσκευής, ώστε να μπορεί να ανατρέξει μελλοντικά. Θα πρέπει να πραγματοποιούνται αρχικοί έλεγχοι ασφαλείας οι οποίοι θα περιλαμβάνουν:

- Έλεγχος πυκνωτών: Οι πυκνωτές απορρίπτονται, με ασφαλή τρόπο για να αποφευχθεί τυχόν παραγωγή σπινθήρων.
- Δεν πρέπει να υπάρχουν εκτεθειμένα ηλεκτρικά εξαρτήματα και καλωδιώσεις κατά τη φόρτιση, την ανάκτηση ή τον καθαρισμό του συστήματος.

7. Επισκευές σε σφραγισμένα εξαρτήματα

Πριν ξεκινήσουν οι επισκευές στα σφραγισμένα εξαρτήματα, όλες οι ηλεκτρικές παροχές πρέπει να αποσυνδεθούν από τον εξοπλισμό. Αν είναι απαραίτητο να υπάρχει ηλεκτρική τροφοδοσία στον εξοπλισμό κατά τη διάρκεια συντήρησης του, τότε ένας ανιχνευτής διαρροής θα πρέπει να τοποθετηθεί ώστε να προειδοποιήσει αν υπάρχουν σημάδια των πιθανών κινδύνων.

Θα πρέπει να δίνεται ιδιαίτερη προσοχή στα ακόλουθα ώστε να εξασφαλίζεται ότι οι εργαζόμενοι σε ηλεκτρικά εξαρτήματα δεν

διατρέχουν κάποιον κίνδυνο. Αυτό περιλαμβάνει τις βλάβες στα καλώδια, υπερβολικό αριθμό συνδέσεων, ακροδέκτες που δεν είναι σχεδιασμένοι βάσει των αρχικών προδιαγραφών, οποιαδήποτε ζημιά στις μονώσεις, λανθασμένη τοποθέτηση των συνδέσμων, κλπ.

Βεβαιωθείτε ότι η μονάδα είναι τοποθετημένη με ασφάλεια. Βεβαιωθείτε ότι οι μονώσεις ή οποιοδήποτε υλικό σφράγισης δεν έχουν φθαρεί με τέτοιο τρόπο ώστε να μην εξυπηρετούν πλέον το σκοπό τους. Όλα τα ανταλλακτικά πρέπει να είναι σύμφωνα με τις προδιαγραφές του κατασκευαστή.

ΣΗΜΕΙΩΣΗ: Η χρήση στεγανωτικού σιλικόνης μπορεί να επηρεάσει την αποτελεσματικότητα ορισμένων τύπων εξοπλισμού ανίχνευσης διαρροών. Ασφαλή εξαρτήματα δεν χρειάζεται να απομονωθούν πριν από την εργασία.

8. Επισκευή των ασφαλών εξαρτημάτων

Μην εφαρμόζετε μόνιμα επαγωγικά ή χωρητικά φορτία στο κύκλωμα, χωρίς να διασφαλίζετε πρώτα ότι δεν θα υπερβείτε την επιτρεπόμενη τάση και το ρεύμα λειτουργίας που ορίζει ο εξοπλισμός που χρησιμοποιείται.

9. Καλωδίωση

Βεβαιωθείτε ότι τα καλώδια δεν υπόκεινται σε φθορά, διάβρωση, υπερβολική πίεση, δόνηση, ή οποιαδήποτε άλλη αρνητική περιβαλλοντική επίπτωση. Θα πρέπει επίσης να λάβετε υπόψη την παλαιότητα και τις συνεχείς διαρροές. Δεν πρέπει να χρησιμοποιηθεί λαμπτήρας αλογονιδίου (ή οποιοσδήποτε άλλος ανιχνευτής με χρήση φλόγας).

10. Εντοπισμός εύφλεκτων ψυκτικών υγρών

Σε καμία περίπτωση δεν πρέπει να χρησιμοποιηθεί μια πιθανή πηγή ανάφλεξης για την ανίχνευση διαρροής ψυκτικού μέσου. Δεν πρέπει να χρησιμοποιηθεί λαμπτήρας αλογονιδίου (ή οποιοσδήποτε άλλος ανιχνευτής με χρήση φλόγας).

11. Μέθοδοι ανίχνευσης διαρροών

Οι ακόλουθες μέθοδοι ανίχνευσης διαρροών είναι αποδεχτές για συστήματα που περιέχουν εύφλεκτα ψυκτικά μέσα.

Ηλεκτρονικοί ανιχνευτές διαρροής μπορεί να χρησιμοποιηθούν για την ανίχνευση εύφλεκτων υγρών. Ωστόσο για να είστε σίγουροι για τη μέτρηση μπορεί να χρειαστεί εκ νέου βαθμονόμηση. (Ο εξοπλισμός ανίχνευσης θα πρέπει να βαθμονομείται σε ένα χώρο χωρίς ψυκτικό μέσο). Θα πρέπει να διασφαλίζετε ότι ο ανιχνευτής δεν είναι μια πιθανή πηγή ανάφλεξης και είναι κατάλληλος για το ψυκτικό υγρό που χρησιμοποιείται. Ο εξοπλισμός ανίχνευσης της διαρροής θα πρέπει να καθορίζεται σε ποσοστό του LFL ψυκτικού υγρού που χρησιμοποιείται και θα πρέπει να βαθμονομείται στο ψυκτικό που χρησιμοποιείται και κατά το κατάλληλο ποσοστό επί τοις εκατό του φυσικού αερίου (25% ανώτατο όριο). Τα υγρά ανίχνευσης διαρροής είναι κατάλληλα για χρήση με τα περισσότερα ψυκτικά μέσα, όμως η χρήση απορρυπαντικών/απολυμαντικών που περιέχουν χλώριο πρέπει να αποφεύγεται καθώς το χλώριο μπορεί να αντιδράσει με το ψυκτικό μέσο και να διαβρώσει τις σωληνώσεις του χαλκού.

Εάν υπάρχει υποψία διαρροής, όλες οι φλόγες στον περιβάλλοντα χώρο, θα πρέπει να σβήσουν.

Εάν παρατηρηθεί διαρροή ψυκτικού μέσου, η οποία απαιτεί χαλκοσυγκόλληση, όλο το ψυκτικό υγρό να πρέπει να ανακτηθεί από το σύστημα, ή να απομονωθεί (μέσω της διακοπής των βαλβίδων) σε ένα τμήμα του συστήματος μακριά από τη διαρροή, τόσο πριν όσο και κατά την διάρκεια της διαδικασίας συγκόλλησης.

12. Αφαίρεση και εκκένωση

Όταν παρεμβαίνετε στο κύκλωμα του ψυκτικού ώστε να κάνετε οποιαδήποτε επισκευή ή για οποιονδήποτε άλλο λόγο, πρέπει να εφαρμόζετε τις συμβατικές διαδικασίες. Ωστόσο,

ΠΡΟΕΙΔΟΠΟΙΗΣΕΙΣ (αφορά ψυκτικό υγρό τύπου R290/ R32)

είναι σημαντικό να ακολουθείται η βέλτιστη πρακτική, λαμβάνοντας υπόψιν το ενδεχόμενο ανάφλεξης. Εφαρμόστε την ακόλουθη διαδικασία:

Αφαίρεση του ψυκτικού μέσου

Καθαρισμός του κυκλώματος με αδρανές αέριο

Εκκένωση

Καθαρισμός ξανά με αδρανές αέριο

Άνοιγμα του κυκλώματος με περικοπή ή χαλκοσυγκόλληση.

Η ποσότητα ψυκτικού μέσου πρέπει να ανακτηθεί στους σωστούς κυλίνδρους. Το σύστημα πρέπει να "ξεπλυθεί" με άζωτο χωρίς οξυγόνο, για να κατασταθεί η μονάδα ασφαλής.

Αυτή η διαδικασία μπορεί να επαναληφθεί αρκετές φορές. Μην χρησιμοποιήσετε οξυγόνο συμπιεσμένου αέρα για την διαδικασία αυτή.

Το αφαίρεση του οξυγόνου μπορεί να επιτευχθεί με διακοπή του κενού στο σύστημα με άζωτο απαλλαγμένο από οξυγόνο και συνεχίζοντας να αναπληρώσει έως ότου επιτευχθεί η πίεση λειτουργίας. Στη συνέχεια απαιτείται εξαερισμός προς την ατμόσφαιρα, και, τέλος, το τράβηγμα προς τα κάτω σε ένα κενό. Αυτή η διαδικασία θα πρέπει να επαναλαμβάνεται μέχρις ότου να μην υπάρχει καθόλου ψυκτικό στο σύστημα. Όταν πραγματοποιείται την τελευταία αφαίρεση οξυγόνου με άζωτο, το σύστημα θα πρέπει να εξαερίζεται σε ατμοσφαιρική πίεση για να επιτρέψει κάθε εργασία που πρέπει να εκτελεστεί. Αυτή η λειτουργία είναι απολύτως απαραίτητη, εάν πρόκειται να γίνουν εργασίες συγκόλλησης. Βεβαιωθείτε ότι η έξοδος της αντλίας κενού δεν είναι κοντά σε πηγές ανάφλεξης και υπάρχει αρκετός διαθέσιμος χώρος εξαερισμού.

13. Διαδικασίες φόρτισης

Εκτός από τις συμβατικές διαδικασίες πλήρωσης, θα πρέπει να τηρούνται οι ακόλουθες προϋποθέσεις.

Βεβαιωθείτε ότι δεν έχουν αναμιχθεί διαφορετικά είδη ψυκτικών υγρών όταν προχωράτε σε πλήρωση ψυκτικού μέσου. Οι σωλήνες και οι αγωγοί θα πρέπει να έχουν όσο το δυνατόν μικρότερο μήκος ώστε να μειωθεί η ποσότητα ψυκτικού που θα συγκεντρωθεί σε αυτούς.

Οι φιάλες πρέπει να διατηρούνται σε όρθια θέση.

Βεβαιωθείτε ότι το σύστημα ψύξης είναι γειωμένο πριν από την φόρτιση του συστήματος με οποιοδήποτε ψυκτικό υγρό.

Καταγράψτε στο σύστημα το ποσοστό φόρτισης σε περίπτωση που δεν επισημαίνεται ήδη. Μεγάλη προσοχή πρέπει να τηρείται ώστε να μην υπάρχει ενδεχόμενο υπερφόρτωσης του συστήματος. Πριν από την επαναφόρτιση, θα πρέπει να γίνει έλεγχος της πίεσης με άζωτο απαλλαγμένο από οξυγόνο. Το σύστημα πρέπει να ελεγχθεί για διαρροές μετά την ολοκλήρωση της φόρτισης, αλλά και πριν το θέσετε σε λειτουργία. Μια επαναλαμβανόμενη δοκιμή διαρροής θα πρέπει να πραγματοποιηθεί πριν από την απομάκρυνση σας από το σημείο.

14. Θέστε εκτός λειτουργίας

Πριν από τη διεξαγωγή αυτής της διαδικασίας, είναι σημαντικό ο τεχνικός να είναι πλήρως εξοικειωμένος με τα στοιχεία και τον εξοπλισμό. Θα πρέπει όλα τα ψυκτικά υγρά να ανακτώνται με ασφάλεια. Πριν από την εργασία θα πρέπει να εξετάσετε δείγμα λαδιού και ψυκτικού υγρού καθώς απαιτείται έλεγχος πριν από την εκ νέου χρήση του ψυκτικού. Απαραίτητη είναι η παροχή ρεύματος πριν ξεκινήσετε την εργασία.

α) Εξοικειωθείτε με τον εξοπλισμό και τη λειτουργία του.

β) Απομονώστε ηλεκτρολογικά το σύστημα.

γ) Πριν επιχειρήσετε αυτή τη διαδικασία βεβαιωθείτε ότι ο μηχανολογικός εξοπλισμός είναι διαθέσιμος, εάν απαιτείται για το χειρισμό του ψυκτικού. Όλα τα μέσα ατομικής προστασίας να είναι διαθέσιμα και να χρησιμοποιούνται σωστά. Η διαδικασία αποκατάστασης πρέπει να επιβλέπεται συνεχώς από αρμόδιο πρόσωπο. Ο εξοπλισμός και

η ανάκαμψη των φιαλών πρέπει να συμμορφώνονται με τα σχετικά πρότυπα.

δ) Αντλήστε το ψυκτικό σύστημα, αν αυτό είναι εφικτό.

ε) Εάν η εξαέρωση δεν είναι εφικτή, ρυθμίστε το μανόμετρο ώστε να μπορούν να απομακρυνθούν τα διάφορα στοιχεία από το σύστημα.

στ) Βεβαιωθείτε ότι η φιάλη είναι σωστά τοποθετημένη προτού ενεργήσετε.

ζ) Ξεκινήστε τη διαδικασία ανάκτησης βάσει των οδηγιών του κατασκευαστή.

η) Μη γεμίζετε υπερβολικά τις φιάλες. (Όχι περισσότερο από 80% φορτίο υγρού).

η) Μην υπερβαίνετε τη μέγιστη πίεση λειτουργίας της φιάλης, έστω και προσωρινά.

θ) Όταν οι φιάλες έχουν γεμίσει επαρκώς και η διαδικασία έχει ολοκληρωθεί, βεβαιωθείτε ότι οι φιάλες και ο εξοπλισμός μπορούν να αφαιρεθούν από το σημείο και ότι όλες οι βαλβίδες απομόνωσης του εξοπλισμού είναι κλειστές.

ι) Η πλήρωση του ψυκτικού δεν πρέπει να γίνεται σε άλλα συστήματα ψύξης, εκτός εάν έχει καθαριστεί και ελεγχθεί.

15. Ετικέτα

Ο εξοπλισμός πρέπει να φέρει ετικέτα με όλη την απαραίτητη πληροφορία συμπληρωμένη σχετικά με την αφαίρεση ψυκτικού υγρού. Η ετικέτα πρέπει να φέρει ημερομηνία και υπογραφή. Βεβαιωθείτε ότι υπάρχουν ετικέτες που αναφέρουν ότι ο εξοπλισμός περιέχει εύφλεκτο ψυκτικό υγρό.

16. Αποκατάσταση

Κατά την αφαίρεση του ψυκτικού μέσου από ένα σύστημα, είτε για τη συντήρηση ή αποσυναρμολόγηση, συνιστάται ελεγχόμενη διαδικασία ώστε όλα τα ψυκτικά υγρά να απομακρυνθούν με ασφαλή τρόπο. Κατά τη μεταφορά του ψυκτικού υγρού σε φιάλες, βεβαιωθείτε ότι χρησιμοποιούνται μόνο κατάλληλες φιάλες ανάκτησης ψυκτικού υγρού. Βεβαιωθείτε ότι για τη συγκράτηση του συνολικού φορτίου του συστήματος έχετε τη κατάλληλη ποσότητα σε φιάλες. Όλες οι φιάλες πρέπει να χρησιμοποιούνται οριζόντια για τη ανάκτηση του ψυκτικού και να φέρουν ετικέτες σχετικά με το ψυκτικό υγρό (δηλαδή ειδικές φιάλες για την ανάκτηση του ψυκτικού υγρού). Οι φιάλες πρέπει να έχουν βαλβίδες πίεσης καθώς και βαλβίδες διακοπής για την ομαλή λειτουργία του συστήματος. Οι κενές φιάλες ανάκτησης πρέπει να εκκενώνονται και, αν είναι δυνατόν να ψύχονται πριν πραγματοποιηθεί η ανάκτηση.

Ο εξοπλισμός ανάκτησης θα πρέπει να είναι σε καλή κατάσταση λειτουργίας με οδηγίες σχετικές με τον εξοπλισμό και θα πρέπει να είναι κατάλληλος για την ανάκτηση εύφλεκτων ψυκτικών υγρών.

Επιπλέον, μια σειρά βαθμονομημένη ζυγών θα πρέπει να είναι διαθέσιμα και σε καλή κατάσταση λειτουργίας. Οι εύκαμπτοι σωλήνες πρέπει φέρουν συνδέσμους αποσύνδεσης από διαρροή υγρού και να βρίσκονται σε καλή λειτουργία. Πριν τη χρήση του εξοπλισμού ανάκτησης, ελέγξτε ότι είναι σε ικανοποιητική κατάσταση λειτουργίας, έχει συντηρηθεί σωστά και ότι οι ηλεκτρολογικές συνδέσεις είναι μονωμένες με ασφάλεια ώστε να αποφευχθεί ο κίνδυνος ανάφλεξης σε περίπτωση διαρροής ψυκτικού υγρού. Συμβουλευτείτε τον κατασκευαστή σε περίπτωση που χρειάζεστε επιπλέον πληροφορίες. Το ανακτημένο ψυκτικό θα πρέπει να επιστρέφεται στον προμηθευτή σε σωστή φιάλη ανάκτησης η οποία θα φέρει την σχετική σήμανση Μεταφοράς Αποβλήτων. Μην αναμιγνύετε ψυκτικά υγρά σε μονάδες ανάκτησης και κυρίως σε φιάλες. Εάν πρόκειται να αφαιρεθεί ο συμπιεστής ή το λάδι του συμπιεστή, εξασφαλίστε ότι έχουν εξαερωθεί σε ικανοποιητικό επίπεδο για να βεβαιωθείτε ότι το εύφλεκτο ψυκτικό δεν παραμένει εντός του λιπαντικού. Η διεργασία εκκένωσης θα πρέπει να διεξάγεται πριν από την επιστροφή του συμπιεστή στον προμηθευτή. Μόνο η θέρμανση του σώματος του συμπιεστή μπορεί να εκτελεστεί για να επιταχύνετε αυτή τη διαδικασία. Η αποστράγγιση του λαδιού από το σύστημα θα πρέπει να πραγματοποιείται με ασφαλή τρόπο.

ΠΛΗΚΤΡΑ ΠΑΝΩ ΣΤΟΝ ΑΦΥΓΡΑΝΤΗΡΑ

ΣΗΜΕΙΩΣΗ: Το πάνελ χειρισμού του αφυγραντήρα που έχετε προμηθευτεί πιθανόν να παρουσιάζει μικρές διαφορές, ανάλογα το μοντέλο.

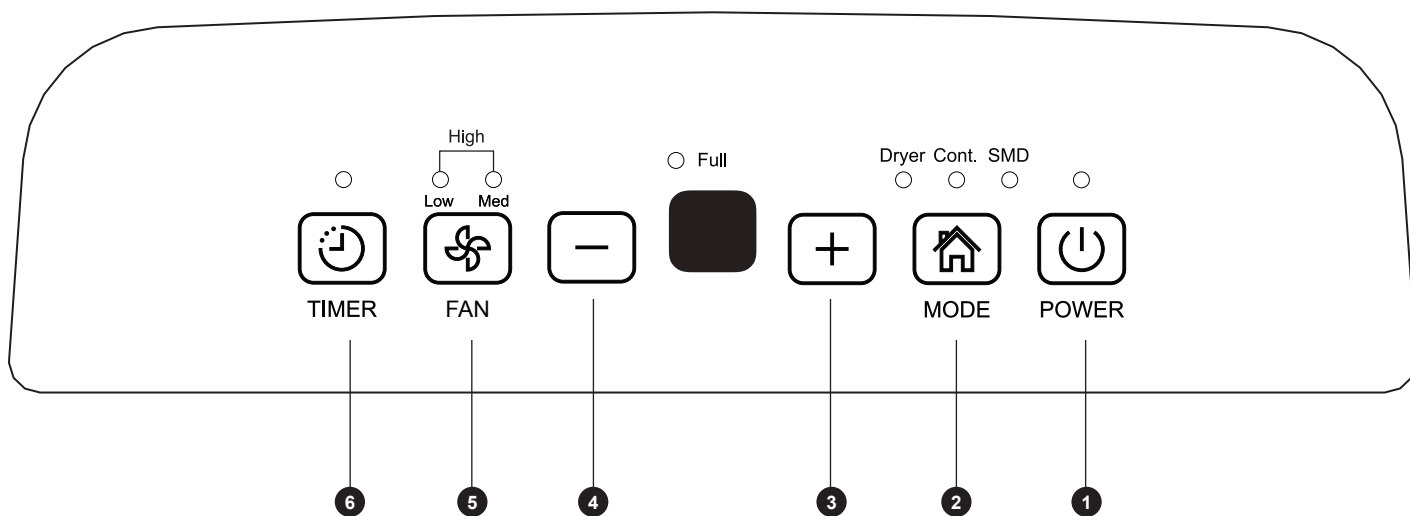

Ενδεικτικές Λυχνίες

Όταν πατάτε πλήκτρο για να ενεργοποιήσετε ή να αλλάξετε λειτουργία, ακούγετε ο χαρακτηριστικός ήχος “μπιπ”, ως ένδειξη αυτής της αλλαγής.

❶ Πλήκτρο Power

Πιέστε το συγκεκριμένο πλήκτρο για να ενεργοποιήσετε και να απενεργοποιήσετε τον αφυγραντήρα.
ΣΗΜΕΙΩΣΗ: Κατά την εκκίνηση ή την παύση λειτουργίας του συμπιεστή, η μονάδα κάνει ένα δυνατό θόρυβο, ο οποίος είναι φυσιολογικός.

❷ Επιλογή λειτουργίας

Πιέστε για να επιλέξετε την επιθυμητή λειτουργία μεταξύ των παρακάτω: Αφύγρανση, Στέγνωμα ρούχων, Αδιάκοπτη λειτουργία αφύγρανσης και Έξυπνη αφύγρανση.

ΣΗΜΕΙΩΣΗ: Οι λειτουργίες Στεγνώματος ρούχων και Έξυπνης αφύγρανσης υπάρχουν σε ορισμένα μοντέλα.

❸ ❹ ⊕/⊖ Πλήκτρα αύξησης / μείωσης

• Πλήκτρα ρύθμισης υγρασίας

Το επίπεδο υγρασίας ρυθμίζετε μεταξύ ενός εύρους 35%RH (Σχετική υγρασία) έως 85%RH (Σχετική υγρασία) με απόκλιση 5%.

Για ξηρότερη ατμόσφαιρα πιέστε το πλήκτρο ⊖ ώστε να ρυθμίσετε χαμηλότερο ποσοστό υγρασίας (%).

Για πιο υγρή ατμόσφαιρά, πιέστε το πλήκτρο ⊕ ώστε να ρυθμίσετε υψηλότερο ποσοστό υγρασίας (%).

• Πλήκτρα ρύθμισης χρονοδιακόπτη

Χρησιμοποιώντας τα πλήκτρα Up/Down (Επάνω/Κάτω) ενεργοποιείτε την αυτόματη εκκίνηση ή την αυτόματη παύση λειτουργίας της συσκευής από 0.0 έως 24.

❺ Πλήκτρο χρονοδιακόπτη

Το χρησιμοποιείτε για να ρυθμίσετε την Αυτόματη εκκίνηση ή Αυτόματη απενεργοποίηση της συσκευής, σε συνδυασμό με τα πλήκτρα ⊕ και ⊖ key pads.

❻ Πλήκτρο Fan

Έλεγχος της ταχύτητας του ανεμιστήρα. Πιέζετε για να επιλέξετε Υψηλή (High ή Κανονική (Normal) ταχύτητα ανεμιστήρα. Επιλέγετε την ταχύτητα του ανεμιστήρα στην Υψηλή (High ταχύτητα όταν θέλετε πιο γρήγορη αφύγρανση. Εφόσον το ποσοστό υγρασίας βελτιωθεί και θέλετε πιο αθόρυβη λειτουργία, επιλέγετε την Κανονική (Normal) ταχύτητα του ανεμιστήρα.

③ Οθόνη

Δείχνει τη ρύθμιση της θερμοκρασίας από 35% έως 85%, ή την ώρα αυτόματης εκκίνησης/παύσης (0-24) την οποία έχετε επιλέξει. Στη συνέχεια δείχνει το επίπεδο υγρασίας του χώρου, (με ακρίβεια + - 5%) μεταξύ του εύρους 35%ΚΗ (Σχετική υγρασία) έως 90%ΚΗ (Σχετική υγρασία).

Κωδικοί βλάβης και προστασίας:

AS- Βλάβη στον αισθητήρα υγρασία - Αποσυνδέετε τη συσκευή από το φως της πρίζας και το επανατοποθετείτε. Εάν η βλάβη συνεχίσει καλέστε την τεχνική υποστήριξη.

E5- Βλάβη στον αισθητήρα θερμοκρασίας - Αποσυνδέετε τη συσκευή από το φως της πρίζας και το επανατοποθετείτε. Εάν η βλάβη συνεχίσει καλέστε την τεχνική υποστήριξη.

P2 - Το δοχείο είναι γεμάτο ή δεν βρίσκεται στη σωστή θέση - Αδειάστε το δοχείο και τοποθετήστε το και πάλι σε σωστή θέση.

Άλλες λειτουργίες**Ενδεικτική λυχνία γεμάτου δοχείου**

Ανάβει όταν πρέπει να αδειάσετε το δοχείο νερού ή όταν έχει μετακινηθεί το δοχείο ή δεν έχει τοποθετηθεί σωστά.

Αυτόματη απενεργοποίηση

Το φλοτέρ απενεργοποιεί τον αφυγραντήρα όταν το δοχείο είναι γεμάτο, έχει μετακινηθεί ή δεν έχει τοποθετηθεί σωστά. Όταν το ποσοστό υγρασίας φτάσει στο επιθυμητό επίπεδο, η μονάδα θα απενεργοποιηθεί αυτόματα.

Περιμένετε 3 λεπτά πριν επανεκκινήσετε τον αφυγραντήρα.

Αν απενεργοποιήσετε τον αφυγραντήρα δεν μπορείτε να τον επανεκκινήσετε για τα επόμενα 3 λεπτά. Είναι για την προστασία της μονάδας. Η λειτουργία θα ξεκινήσει αυτόματα μετά από 3 λεπτά.

Έξυπνη λειτουργία αφύγρανσης

Στη λειτουργία έξυπνης αφύγρανσης, η μονάδα ελέγχει αυτόματα τη λειτουργία του δωματίου σε επίπεδα άνεσης από 45% έως 55%, ανάλογα με τη θερμοκρασία του χώρου. Στην περίπτωση αυτή η ρύθμιση υγρασίας που έχετε θέσει δεν θα ισχύει.

Αυτόματη Επανεκκίνηση

Σε περίπτωση διακοπής ρεύματος, η μονάδα θα επανέλθει σε λειτουργία διατηρώντας τις προηγούμενες ρυθμίσεις.

Ρύθμιση Χρονοδιακόπτη

- Όταν η μονάδα είναι σε λειτουργία, πιέστε πρώτα το πλήκτρο Timer, οπότε ανάβει η ένδειξη Timer off, η οποία υποδεικνύει ότι έχει προγραμματιστεί αυτόματη παύση της μονάδας. Εάν το πιέσετε πάλι θα ανάψει η ένδειξη Timer on, η οποία υποδεικνύει ότι έχει προγραμματιστεί αυτόματη εκκίνηση της μονάδας.
- Όταν η μονάδα είναι εκτός λειτουργίας, πιέστε πρώτα το πλήκτρο Timer, οπότε ανάβει η ένδειξη Timer on, η οποία υποδεικνύει ότι έχει προγραμματιστεί αυτόματη εκκίνηση της μονάδας. Εάν το πιέσετε πάλι θα ανάψει η ένδειξη Timer off, η οποία υποδεικνύει ότι έχει προγραμματιστεί αυτόματη παύση της μονάδας.
- Πιέστε ή κρατήστε πατημένο το πλήκτρο UP (επάνω) ή DOWN (κάτω) για να ρυθμίσετε την ώρα του χρονοδιακόπτη με ακρίβεια μισής ώρας, έως 24 ώρες. Ο χρονοδιακόπτης θα μετράει αντίστροφα την ώρα έως την εκκίνηση της συσκευής.
- Η επιλογής ώρας θα αποθηκευτεί εντός 5 δευτερολέπτων και η οθόνη της συσκευής θα γυρίσει αυτόματα στην προηγούμενη ένδειξη ρύθμισης υγρασίας.
- Όταν ρυθμιστεί ο χρόνος αυτόματης εκκίνησης και παύσης, οι αντίστοιχες λυχνίες αναβοσβήνουν ταυτόχρονα, υποδεικνύοντας τον νέο προγραμματισμό εκκίνησης και παύσης της συσκευής.
- Εάν εκκινήσετε ή απενεργοποιήσετε τη συσκευή ή θέσετε τη ρύθμιση του χρονοδιακόπτη στο 0.0, ακυρώνονται όλες οι ρυθμίσεις αυτόματης εκκίνησης ή παύσης.
- Εάν εμφανιστεί στην οθόνη η ένδειξη P2, σημαίνει επίσης ότι η ρύθμιση αυτόματης εκκίνησης/παύσης έχει ακυρωθεί.

ΠΕΡΙΓΡΑΦΗ ΤΩΝ ΕΠΙΜΕΡΟΥΣ ΕΞΑΡΤΗΜΑΤΩΝ

Λειτουργία στεγνώματος ρούχων

Η συσκευή μπορεί να λειτουργήσει στο μέγιστο της λειτουργίας αφύγρανσης όταν ρυθμίσετε τη λειτουργία στεγνώματος ρούχων. Ο ανεμιστήρας ρυθμίζεται σε υψηλή ταχύτητα. Το επίπεδο υγρασίας ρυθμίζεται αυτόματα σύμφωνα με το πραγματικό επίπεδο υγρασίας του χώρου. Μετά από συνεχόμενη λειτουργία 10 ωρών στη δεδομένη ρύθμιση, η μονάδα θα ακυρώσει αυτόματα τη λειτουργία στεγνώματος.

Σημείωση:

- Η λειτουργία αυτή θα πρέπει να ρυθμίζεται σε κλειστό χώρο, δεν πρέπει να αφήνετε ανοιχτά πόρτες ή παράθυρα.
- Για να έχετε το καλύτερο δυνατό αποτέλεσμα στραγγίστε τα βρεγμένα ρούχα.
- Στρέψτε τον ανεμιστήρα της συσκευής απ' ευθείας προς τα βρεγμένα ρούχα (εικόνα Α).
- Για βαριά και χοντρά ρούχα πιθανό να μην έχετε το καλύτερο επιθυμητό αποτέλεσμα αφύγρανσης.

⚠ ΠΡΟΣΟΧΗ

- Μην καλύπτετε την έξοδο του αέρα με ρούχα, μπορεί να προκαλέσει αυξημένη θέρμανση, πυρκαγιά ή βλάβη της συσκευής.
- Μην τοποθετείτε τα βρεγμένα ρούχα πάνω από τη μονάδα, οπότε στάζει νερό επάνω της. Μπορεί να προκληθεί ηλεκτροπληξία, ερπυσμός ή βλάβη της συσκευής.

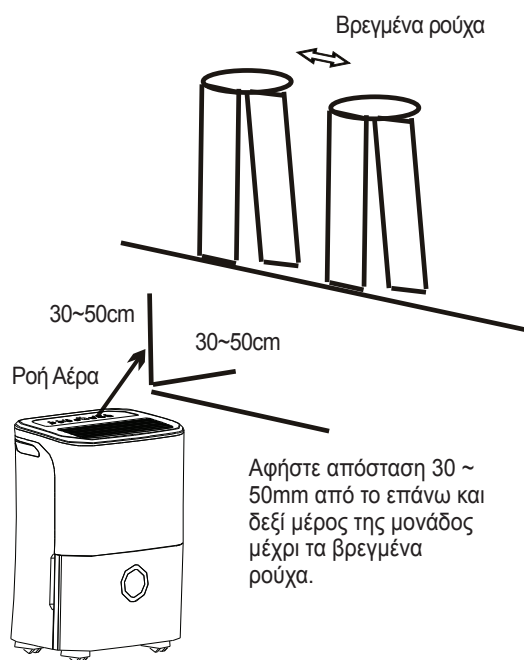

Εικ. Α

Περιγραφή των επιμέρους εξαρτημάτων

Μπροστινή πλευρά

- 1 Πάνελ χειρισμού
- 2 Λαβή (και από τις 2 πλευρές)
- 3 Πλέγμα εξόδου αέρα
- 4 Δοχείο νερού
- 5 Δείκτης στάθμης νερού

Πίσω πλευρά

- 1 Έξοδος αγωγού αποστράγγισης
- 2 Ροδάκι
- 3 Σημείο πρόσδεσης καλωδίου τροφοδοσίας
- 4 Πλέγμα εισόδου αέρα
- 5 Φίλτρο αέρα (πίσω από το πλέγμα εισόδου αέρα)
- 6 Σημείο πρόσδεσης καλωδίου τροφοδοσίας (Χρησιμοποιείται μόνο όταν θέλετε να αποθηκεύσετε τη μονάδα)

ΣΗΜΕΙΩΣΗ: Όλες οι εικόνες στο παρόν εγχειρίδιο είναι αναφορικές. Η μονάδα που έχετε προμηθευτεί μπορεί να διαφέρει. Οι λειτουργίες παραμένουν ίδιες.

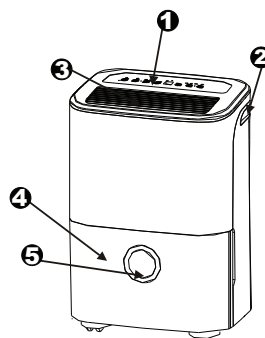

Εικ. 2

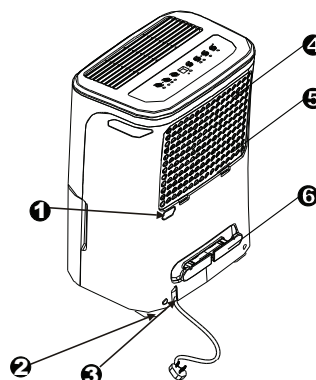

Εικ. 3

Τοποθέτηση της μονάδας

Εάν ένας αφυγραντήρας λειτουργεί σε υπόγειο δεν θα μπορεί να αφυγρανεί κάποιο διπλανό χώρο, εκτός αν υπάρχει επαρκής κυκλοφορία του αέρα μέσα και έξω.

- Μην λειτουργείτε τον αφυγραντήρα σε εξωτερικούς χώρους.
- Ο αφυγραντήρας είναι σχεδιασμένος για εσωτερική οικιακή χρήση. Δεν πρέπει να χρησιμοποιείται σε επαγγελματικούς ή βιομηχανικούς χώρους.
- Τοποθετήστε τον αφυγραντήρα σε επίπεδο και σταθερό έδαφος το οποίο μπορεί να αντέξει τη μονάδα με γεμάτο το δοχείο νερού.
- Για την επαρκή κυκλοφορία του αέρα ο ελεύθερος χώρος γύρω από τον αφυγραντήρα πρέπει να είναι τουλάχιστον 2000l.
- Μην τοποθετείτε το αφυγραντήρα σε μέρος όπου η θερμοκρασία μπορεί να πέσει κάτω από τους 5(1, διότι μπορεί να σχηματιστεί πάγος στο στοιχείο του και να μειωθεί η απόδοσή του.
- Βεβαιωθείτε πως δεν είναι τοποθετημένος κοντά σε στεγνωτήριο, θερμαντική συσκευή ή καλοριφέρ.
- Μπορείτε να χρησιμοποιήσετε τη μονάδα για να προστατέψετε από την υγρασία βιβλία ή πολύτιμα αντικείμενα.
- Μπορείτε να χρησιμοποιήσετε τον αφυγραντήρα σε υπόγειο για την αποφυγή φθοράς εξαιτίας της υγρασίας.
- Για την καλύτερη απόδοση του αφυγραντήρα θα πρέπει να χρησιμοποιείται σε κλειστούς χώρους.
- Κλείστε όλες τις πόρτες, τα παράθυρα ή οποιοδήποτε άλλο άνοιγμα.

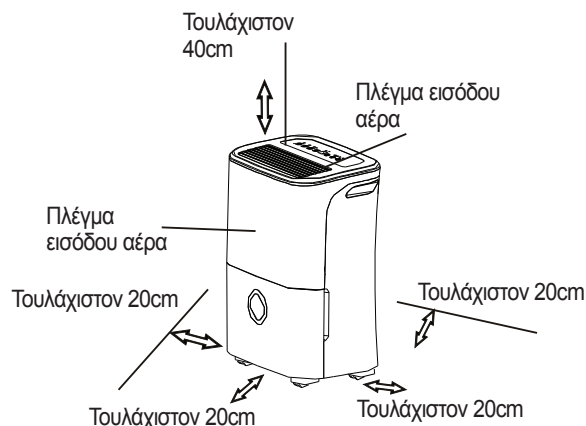

Εικ.4α

Ροδάκια (Σε τέσσερα σημεία στη βάση της μονάδας)

- Τα ροδάκια μπορούν να κινηθούν ελεύθερα.
- Μην κινείτε τα ροδάκια σε χαλί ή όταν το δοχείο νερού είναι γεμάτο. (Μπορεί να αναποδογυρίσει η μονάδα και να χυθεί το νερό)

Χρήση της μονάδας

- Κατά την πρώτη λειτουργία της μονάδας, θα πρέπει να την αφήσετε να λειτουργήσει συνεχόμενα για 24 ώρες.
- Η μονάδα είναι σχεδιασμένη να λειτουργεί σε περιβάλλον 5°C με 35°C.
- Εάν έχετε απενεργοποιήσει τη μονάδα και χρειαστεί να την ενεργοποιήσετε αμέσως, αφήστε να περάσουν πρώτα 3 λεπτά.
- Μην συνδέετε τον αφυγραντήρα σε πολύπριζο το οποίο χρησιμοποιείται ήδη για άλλες συσκευές.
- Επιλέξτε μια θέση εύκολα προσβάσιμη.
- Χρησιμοποιήστε πρίζα με γείωση 220-240v, 50Hz (ανατρέξτε στην πινακίδα χαρακτηριστικών που βρίσκεται στο πλαινό ή πίσω μέρος της μονάδας)
- Βεβαιωθείτε πως το δοχείο νερού είναι σωστά τοποθετημένο, διότι σε αντίθετη περίπτωση ο αφυγραντήρας δεν θα λειτουργεί ομαλά.

ΣΗΜΕΙΩΣΗ: Όταν το νερό δοχείο νερού είναι σχετικά γεμάτο, παρακαλώ προσέξτε τις μετακινήσεις της συσκευής προς αποφυγή ανατροπής της.

ΛΕΙΤΟΥΡΓΙΑ ΤΗΣ ΜΟΝΑΔΑΣ

Αδειασμα του νερού

Υπάρχουν 2 τρόποι να αδειάσετε το νερό από το δοχείο.

1.Χρησιμοποιήστε το δοχείο

- Όταν η μονάδα είναι κλειστή αλλά ο κάδος νερού είναι γεμάτος, θα ακουστεί ο ήχος «μπιππ» για 8 φορές, η αντίστοιχη ενδεικτική λυχνία θα αναβοσβήνει και η ψηφιακή οθόνη θα δείξει P2.
- Αν η μονάδα είναι ανοιχτή και ο κάδος είναι γεμάτος, ο συμπιεστής σταματάει να λειτουργεί και ο ανεμιστήρας σταματάει μετά από 30 δευτερόλεπτα, ώστε να στεγνώσει το στοιχείο της συσκευής. Θα ακουστεί ο ήχος «μπιππ» για 8 φορές, η αντίστοιχη ενδεικτική λυχνία θα αναβοσβήνει και η ψηφιακή οθόνη θα δείξει P2
- Τραβήξτε προσεκτικά το δοχείο κρατώντας το από την αριστερή και δεξιά λαβή. Μην ακουμπήσετε το δοχείο στο έδαφος διότι δεν είναι επίπεδο και θα χυθεί το νερό.
- Αδειάστε το νερό και επανατοποθετήστε το δοχείο σωστά στη θέση του για την ομαλή λειτουργία του αφυγραντήρα.
- Ο αφυγραντήρας θα επανέλθει σε λειτουργία όταν το δοχείο επανατοποθετηθεί στη σωστή του θέση.

ΣΗΜΕΙΩΣΗ:

- Μην αγγίζετε τα εσωτερικά μέρη της συσκευής, αφού έχετε αφαιρέσει το δοχείο. Μπορεί να προκαλέσετε βλάβη της συσκευής.
- Τοποθετήστε ομαλά το δοχείο πίσω στη συσκευή. Εάν το χτυπήσετε ή δεν το πιέσετε σωστά στη θέση του θα προκληθεί δυσλειτουργία της συσκευής.
- Όταν βγάζετε το δοχείο παρατηρήστε εάν υπάρχει νερό στη συσκευή, εάν ναι καθαρίστε το.

Συνεχής αποστράγγιση

Υπάρχει η δυνατότητα συνεχούς απορροής του νερού συνδέοντας έναν αγωγό αποστράγγισης (Φ13,5mm) (Δεν περιλαμβάνεται στην συσκευασία)

- Αφαιρέστε το επιστόμιο από το πίσω μέρος της μονάδας και φυλάξτε το σε ασφαλές μέρος.
- Τοποθετήστε τον αγωγό στην έξοδο αποστράγγισης στο πίσω μέρος της μονάδας, όπως φαίνεται στην Εικ.7.
- Βεβαιωθείτε πως δεν υπάρχει διαρροή νερού στο σημείο σύνδεσης.
- Οδηγήστε τον αγωγό αποστράγγισης είτε στην αποχέτευση είτε σε κάποιο άλλο κατάλληλο χώρο αποχέτευσης. Η αποχέτευση θα πρέπει να είναι χαμηλότερα από την έξοδο αποστράγγισης της μονάδας.
- Βεβαιωθείτε πως ο αγωγός αποστράγγισης έχει καθοδική κλίση για την ομαλή απορροή του νερού.
- Επιλέξτε το επιθυμητό ποσοστό υγρασίας και την ταχύτητα του ανεμιστήρα ώστε να ξεκινήσει.

ΣΗΜΕΙΩΣΗ: Όταν δε σκοπεύετε να χρησιμοποιήσετε την λειτουργία της συνεχούς αποστράγγισης, αποσυνδέστε τον αγωγό από την έξοδο και επανατοποθετήστε το επιστόμιο.

1. Τραβήξτε ελαφρά το δοχείο

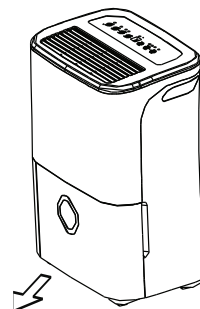

Fig. 5

2. Κρατήστε το δοχείο και από τις 2 λαβές και τραβήξτε το προσεκτικά από την μονάδα.

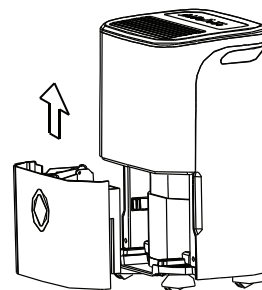
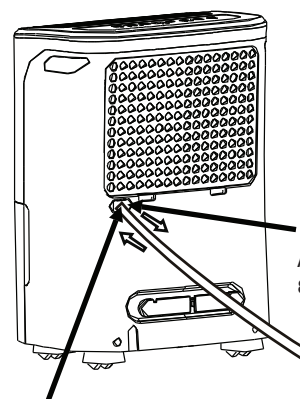

Fig. 6

3. Αδειάστε το νερό



Εισάγετε τον αγωγό στην έξοδο αποστράγγισης

Αφαιρέστε το επιστόμιο

Εικ. 7

Φροντίδα και καθαρισμός του αφυγραντήρα

Πριν τον καθαρισμό απενεργοποιήστε τον αφυγραντήρα και αποσυνδέστε το φως από την πρίζα.

1. Καθαρίστε το πλέγμα και το πλαίσιο

- Χρησιμοποιήστε νερό και ουδέτερο απορρυπαντικό. Μην χρησιμοποιείτε λευκαντικά και σπλιβωτικά.
- Μην ρίχνετε νερό στον αφυγραντήρα. Μπορεί να προκληθεί ηλεκτροπληξία, φθορά στη μόνωση ή σκουριά.
- Το πλέγμα εισόδου και εξόδου αέρα χρειάζονται συχνά καθαρισμό. Μπορείτε να τα καθαρίζετε είτε με ηλεκτρική σκούπα είτε με μαλακή βούρτσα.

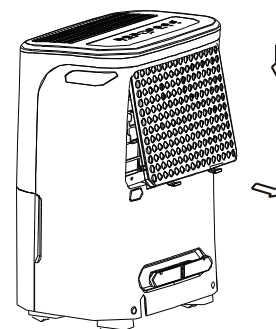

Εικ.8

2. Καθαρισμός του δοχείου

Το δοχείο πρέπει να καθαρίζεται σε τακτά χρονικά διαστήματα για την αποφυγή δημιουργίας μούχλας και βακτηριδίων.

Καθαρίστε το δοχείο με καθαρό νερό και ουδέτερο απορρυπαντικό και ξεβγάλετε με καθαρό νερό.

ΣΗΜΕΙΩΣΗ: Μην πλένετε το δοχείο σε πλυντήριο πιάτων. Μετά τον καθαρισμό επανατοποθετήστε το δοχείο στη σωστή θέση του.

3. Καθαρισμός του φίλτρου αέρα

Το φίλτρο αέρα θα πρέπει να καθαρίζεται τουλάχιστον κάθε 30 μέρες ή και συχνότερα αν είναι απαραίτητο.

ΣΗΜΕΙΩΣΗ: ΜΗΝ ΧΡΗΣΙΜΟΠΟΙΕΙΤΕ ΓΙΑ ΤΟΝ ΚΑΘΑΡΙΣΜΟ ΤΟΥ ΦΙΛΤΡΟΥ ΠΛΥΝΤΗΡΙΟ

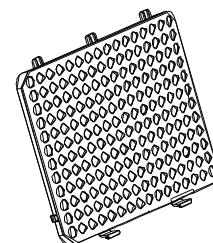

Εικ.9

Αφαίρεση φίλτρου

- Αφαιρέστε το φίλτρο τραβώντας το προς τα πάνω και μετά προς τα έξω όπως φαίνεται στην Εικ.8.
- Καθαρίστε το φίλτρο με χλιαρό σαπουνοδιάλυμα και αφήστε το να στεγνώσει πριν το εγκαταστήσετε στη συσκευή. Μην το πλένετε σε πλυντήριο πιάτων.

Επανατοποθέτηση του φίλτρου:

- Εισάγετε στο φίλτρο στη μονάδα, όπως φαίνεται στην Εικ.11.

ΠΡΟΣΟΧΗ:

ΜΗΝ λειτουργείτε τη μονάδα χωρίς φίλτρο. Υπάρχει κίνδυνος να φράξει λόγω ακαθαρσιών και να μειωθεί η απόδοσή της.

4. Όταν η μονάδα δεν θα χρησιμοποιηθεί για αρκετό χρονικό διάστημα

- Αφού απενεργοποιήσετε τη μονάδα, περιμένετε 1 μέρα πριν αδειάσετε το δοχείο.
- Καθαρίστε το δοχείο, το φίλτρο και τα υπόλοιπα μέρη του αφυγραντήρα.
- Τυλίξτε το καλώδιο και δέστε το με ταινία.
- Καλύψτε τον αφυγραντήρα με μια πλαστική σακούλα.
- Αποθηκεύστε τον αφυγραντήρα σε όρθια θέση, σε ξηρό και επαρκώς αεριζόμενο χώρο.

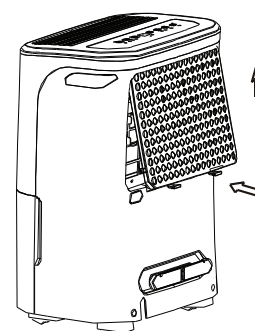

Εικ.10

ΑΝΤΙΜΕΤΩΠΙΣΗ ΠΡΟΒΛΗΜΑΤΩΝ

Πριν επικοινωνήσετε με τεχνικό προσωπικό, ελέγξτε τα παρακάτω

Πρόβλημα	Έλεγχος
Ο αφυγραντήρας δεν ξεκινάει	<ul style="list-style-type: none">• Βεβαιωθείτε πως το φις είναι σωστά τοποθετημένο στην πρίζα.• Ελέγξτε την ασφάλεια/τον διακόπτη στον πίνακα του σπιτιού σας.• Ο αφυγραντήρας έχει επιτύχει το επιθυμητό ποσοστό υγρασίας ή το δοχείο είναι γεμάτο.• Το δοχείο βρίσκεται στη σωστή θέση.
Δεν αφαιρείται επαρκώς η υγρασία από τον χώρο	<ul style="list-style-type: none">• Δεν έχει λειτουργήσει ο αφυγραντήρας για αρκετή ώρα.• Βεβαιωθείτε πως δεν υπάρχουν εμπόδια μπροστά ή πίσω από τον αφυγραντήρα.• Δεν έχει γίνει σωστή ρύθμιση.• Βεβαιωθείτε πως όλες οι πόρτες και τα παράθυρα είναι κλειστά.• Η θερμοκρασία του χώρου είναι κάτω από 5°C (41°F).• Λειτουργεί στον χώρο σόμπα κυροζίνης ή κάποια άλλη συσκευή που αυξάνει την υγρασία στον χώρο.
Ο αφυγραντήρας παράγει δυνατό θόρυβο κατά τη λειτουργία	<ul style="list-style-type: none">• Το φίλτρο είναι φραγμένο.• Η μονάδα δεν βρίσκεται σε όρθια θέση.• Το δάπεδο δεν είναι επίπεδο.
Σχηματίζεται πάγος στο στοιχείο	<ul style="list-style-type: none">• Δεν είναι πρόβλημα. Ο αφυγραντήρας διαθέτει λειτουργία αυτόματης αποπάγωσης.
Νερό στο δάπεδο	<ul style="list-style-type: none">• Ελέγξτε τη σύνδεση του αγωγού με την έξοδο αποστράγγισης.• Ενώ χρησιμοποιείτε το δοχείο για την συλλογή του νερού, έχει αφαιρεθεί το επιστόμιο της εξόδου αποστράγγισης στο πίσω μέρος του αφυγραντήρα.
ES, AS, P1 ή P2 εμφανίζονται στην οθόνη	<ul style="list-style-type: none">• Αυτοί είναι κωδικοί βλάβης και προστασίας της συσκευής. Ανατρέξτε στο κεφάλαιο ΠΛΗΚΤΡΑ ΤΟΥ ΑΦΥΓΡΑΝΤΗΡΑ

Υποβολή Εγγύησης

- Επισκεφθείτε τη σελίδα μας και ενεργοποιήστε την εγγύησή σας μέσω του παρακάτω link ή σκανάροντας το QR code

<https://www.nobuklima.gr/egiisi-nobu/eggyisi-3-xronia>

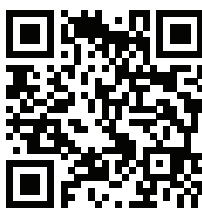

- Συμπληρώστε όλα τα πεδία όπως φαίνονται παρακάτω

Για να ενεργοποιήσετε την εγγύηση, παρακαλούμε συμπληρώστε τα παρακάτω πεδία

Στοιχεία ιδιοκτήτη	Στοιχεία μηχανήματος
Όνοματεπώνυμο* <input type="text"/>	Τύπος μηχανήματος* <input type="text"/>
Διεύθυνση* <input type="text"/>	Σειριακός αριθμός μηχανήματος* <input type="text"/>
Τ.Κ.* <input type="text"/>	Ημερομηνία αγοράς μηχανήματος* <input type="text"/>
Τηλέφωνο* <input type="text"/>	Αριθμός παραστατικού* <input type="text"/>
Διεύθυνση email* <input type="text"/>	Επιπλέον στοιχεία <input type="text"/>
Να εγγραφώ στο newsletter της Inventor <input type="checkbox"/>	

* Απαραίτητο πεδίο
Αποστέλοντας τη φόρμα εγγύησης αποδέχεστε τους όρους και τις προϋποθέσεις.

ΑΠΟΣΤΟΛΗ

- Μόλις ολοκληρωθεί η υποβολή της εγγύησης θα λάβετε την επιβεβαίωση κατοχύρωσης στο email σας

CUPRINS



MĂSURI DE SIGURANȚĂ	43
OBSERVATII • PROTECTIA MEDIULUI	47
AVERTIZARI (la utilizarea agentului frigorific R32/R290)	48
BUTOANE DE CONTROL PE DEZUMIDIFICATOR	53
Bunoane de control	53
Alte funcții	54
IDENTIFICAREA PIESELOR	55
Identificarea pieselor	55
UTILIZAREA APARATULUI	56
Poziționarea aparatului.....	56
Când se utilizează aparatul	56
Eliminarea apei colectate	57
ÎNGRIJIRE ȘI ÎNTREȚINERE	58
Îngrijirea și întreținerea dezumidicatorului	58
SFATURI PENTRU DEPANARE	59

Citiți acest manual

În interior, veți găsi multe sugestii utile cu privire la modul de utilizare al acestui aparat. Puteți economisi timp și bani pe durata de viață a aparatului dacă acordați atenție preventivă în îngrijirea aparatului. Veți găsi multe răspunsuri la problemele comune în graficul de sfaturi de depanare. Dacă examinați diagrama noastră de sfaturi de depanare în primul rând, nu va fi necesar să apelați la service.

Pentru a împiedica rănirea utilizatorului sau a altor persoane și daunele materiale, trebuie respectate următoarele instrucțiuni. Operarea incorectă din cauza ignorării instrucțiunilor poate provoca vătămări sau daune.

- Gravitatea este clasificată prin următoarele indicații.

 AVERTISMENT	Acest simbol indică posibilitatea decesului sau vătămării grave.
 ATENȚIE	Acest simbol indică posibilitatea vătămării corporale sau deteriorării proprietății.

- Semnificațiile simbolurilor utilizate în acest manual sunt prezentate mai jos.

 **Niciodată nu faceți asta.**

 **Întotdeauna faceți asta.**

 **AVERTISMENT**

 **Nu depășiți randamentul prizei de alimentare sau dispozitivului de conectare.**

În caz contrar, poate provoca șocuri electrice sau incendii din cauza generării excesului de căldură.

 **Nu activați și nu opriți aparatul prin pornirea sau oprirea sursei de alimentare.**

Poate provoca șocuri electrice sau incendii din cauza generării de căldură.

 **Nu deteriorați și nu utilizați un cablu de alimentare nespecificat.**

Poate provoca șocuri electrice sau incendii.

 **Nu modificați lungimea cablului de alimentare și nu utilizați priza împreună cu alte aparate**

Poate provoca șocuri electrice sau incendii din cauza generării de căldură

 **Nu introduceți și nu scoateți ștecherul cu mâinile ude.**

Poate provoca șocuri electrice.

 **Nu plasați aparatul lângă o sursă de căldură.**

Elementele din plastic se pot topi și pot cauza un incendiu.

 **Deconectați alimentarea dacă apar sunete stranie, miros sau fum din ea.**

Poate provoca incendii și șocuri electrice.

 **Nu trebuie să încercați niciodată să dezmembrați sau să reparați singuri aparatul.**

Poate cauza defectarea mașinii sau șocuri electrice.

 **Înainte de curățare, opriți alimentarea și deconectați aparatul.**

Poate provoca șocuri electrice sau vătămări.

 **Nu utilizați mașina în apropierea gazelor inflamabile sau a combustibililor, cum ar fi benzina, benzenul, diluantul etc.**

Poate provoca o explozie sau un incendiu.

 **Nu beți și nu folosiți apa scursă din aparat.**

Conține contaminanți și vă poate face rău.

 **Nu scoateți cupa cu apă în timpul funcționării.**

Este posibil să provoace o protejare totală a cupei aparatului și șocuri electrice.

MĂSURI DE SIGURANȚĂ



ATENȚIE

⊘ **Nu utilizați unitatea în spații mici**

Lipsa ventilației poate provoca supraîncălzirea și incendiul.

⊘ **Nu puneți în locuri în care apa poate stropi unitatea**

Apa poate intra în unitate și poate degrada izolația. Poate cauza un șoc electric sau un incendiu.

⚠ **Așezați unitatea pe o porțiune dreaptă solidă a podelei.**

Dacă unitatea cade, poate provoca scurgerea apei și deteriorarea bunurilor, șoc electric sau incendiu.

⊘ **Nu acoperiți orificiile de admisie sau evacuare cu cârpe sau prosoape.**

Lipsa debitului de aer poate duce la supraîncălzire și incendiu.

⚠ **Trebuie să aveți grijă când utilizați unitatea într-o cameră cu următoarele persoane:**

Sugari, copii, persoane în vârstă și persoane care nu sunt sensibile la umiditate.

⊘ **Nu utilizați în zone unde se manipulează substanțe chimice.**

Acest lucru va provoca deteriorarea unității datorită substanțelor chimice și solvenților dizolvați în aer.

⊘ **Nu introduceți niciodată degetele sau alte obiecte străine în grilaje sau deschizături.**

Aveți grijă deosebită pentru a avertiza copiii despre aceste pericole.

Poate provoca șocuri electrice sau defecțiuni ale aparatului.

⊘ **Nu plasați obiecte grele pe cablul de alimentare și aveți grijă ca cablul să nu fie presat.**

Există pericol de incendiu sau șoc electric.

⊘ **Nu vă urcați și nu vă așezați pe unitate.**

Vă puteți răni dacă cădeți sau dacă unitatea cade.

⚠ **Introduceți întotdeauna filtrele în siguranță. Curățați filtrul o dată la două săptămâni.**

Funcționarea fără filtre poate cauza defecțiuni.

⚠ **Dacă intră apă în aparat, opriți aparatul și deconectați alimentarea, contactați un tehnician de serviciu calificat.**

Poate provoca defectarea aparatului sau accident.

⊘ **Nu așezați vase cu flori sau alte recipiente de apă pe suprafața unității.**

Apa se poate vărsa în interiorul unității, provocând defectarea izolației și șoc electric sau incendiu



ATENȚIE

• Acest aparat poate fi utilizat de copii cu vârsta de la 8 ani și mai mult și de persoane cu capacități fizice, senzoriale sau mentale reduse sau cu lipsă de experiență și cunoștințe, dacă au fost supravegheate sau instruite cu privire la utilizarea aparatului într-un mod sigur și pentru a înțelege pericolele implicate. Copiii nu trebuie să se joace cu aparatul. Curățarea și întreținerea de utilizator nu trebuie efectuate de copii fără supraveghere. (se aplică țărilor europene)

• Acest aparat nu este destinat utilizării de către persoane (inclusiv copii) cu capacități fizice, senzoriale sau mentale reduse sau lipsă de experiență și cunoștințe, cu excepția cazului în

care au fost supravegheate sau instruite cu privire la utilizarea aparatului de către o persoană responsabilă pentru siguranța acestora. Copiii trebuie supravegheați pentru a se asigura că nu se joacă cu aparatul. (se aplică și altor țări, cu excepția țărilor europene)

- Dacă cablul de alimentare este deteriorat, acesta trebuie înlocuit de producător, de agentul de serviciu sau de persoane calificate similar, pentru a evita pericolul.
- Aparatul trebuie instalat în conformitate cu reglementările naționale privind cablarea.
- Aparatul cu încălzitor electric trebuie să aibă un spațiu de cel puțin 1 metru de la materialele combustibile.
- Contactați tehnicianul de serviciu autorizat pentru repararea sau întreținerea acestui aparat.
- Nu utilizați priza dacă aceasta este slăbită sau deteriorată.
- Nu utilizați aparatul de aer condiționat într-o încăpere umedă, cum ar fi o baie sau o spălătorie.
- Nu utilizați acest produs pentru alte funcții decât cele descrise în acest manual de instrucțiuni
- Contactați instalatorul autorizat pentru instalarea acestei unități.
- Dacă aparatul de aer condiționat este răsturnat în timpul utilizării, opriți aparatul și deconectați-l de la sursa principală de alimentare imediat. Inspectați vizual unitatea pentru a vă asigura că nu există deteriorări. Dacă bănuiți că unitatea a fost deteriorată, contactați un tehnician sau un serviciu pentru clienți pentru asistență.
- În timp de furtună, alimentarea trebuie oprită pentru a evita deteriorarea mașinii din cauza fulgerului.
- Pentru a reduce riscul de incendiu sau de șoc electric, nu utilizați acest ventilator cu niciun dispozitiv static de control al vitezei.
- Nu întindeți cablul sub mochetă. Nu acoperiți cablul cu covoare, preșuri sau alte învelitori similare. Nu trageți cablul sub mobilier sau aparate. Așezați cablul în afara zonei de trecere și unde nu va fi călcat.
- Nu deschideți unitatea în timpul funcționării.
- Când trebuie să scoateți filtrul de aer, nu atingeți părțile metalice ale aparatului.
- Țineți ștecherul de la capătul ștecherului de alimentare când îl scoateți.

● Informații electrice

- Placa de identificare a producătorului se află pe panoul din spate al unității și conține date tehnice și electrice specifice acestei unități.
- Asigurați-vă că unitatea este bine împământată. Pentru reducerea riscurilor de șoc și incendiu, este importantă împământarea corespunzătoare. Cablul de alimentare este echipat cu un conector de împământare cu trei vârfuri pentru protecție împotriva pericolelor de șocuri.
- Unitatea <1>dvs. trebuie să fie utilizată cu o priză de perete împământată corespunzător. Dacă priza de perete pe care intenționați să o utilizați nu este bine împământată sau protejată de o siguranță cu temporizare sau de un întrerupător de circuit (siguranța sau întrerupătorul de circuit necesar este determinat de curentul maxim al unității). Curentul maxim este indicat pe plăcuța de identificare amplasată pe unitate), trebuie să aveți un electrician calificat pentru a instala priza corespunzătoare.
- Asigurați-vă că priza este accesibilă după instalarea unității.
- Nu utilizați cabluri prelungitoare sau adaptoare cu acest aparat. Cu toate acestea, dacă este necesar să utilizați un prelungitor, utilizați exclusiv un cablu de extensie dezumidificator aprobat (disponibil în majoritatea magazinelor de feronerie locale).

MĂSURI DE SIGURANȚĂ

- Pentru a evita posibilitatea de a vă răni personal, deconectați întotdeauna sursa de alimentare a aparatului, înainte de instalare și /sau deservire.
- Toate cablajele trebuie să fie executate strict în conformitate cu schema de conexiuni situată pe deflectorul de mijloc al aparatului (în spatele găleții cu apă).

● **Luați aminte la specificațiile siguranței**

Placa de circuite (PCB) a unității este proiectată cu o siguranță pentru a asigura protecție la supracurent. Specificațiile siguranței sunt tipărite pe placa de circuite, cum ar fi: T 3.15A / 250V (sau 350V), etc.

NOTĂ: Toate fotografiile din manual sunt doar pentru scopuri explicative. Forma reală a unității achiziționate poate fi ușor diferită, dar operațiile și funcțiile sunt aceleași.

Notă despre gazele fluorurate

- Gazele fluorurate cu efect de seră se conțin în echipamente închise ermetic. Pentru informații specifice privind tipul, cantitatea și echivalentul de CO₂ în tone de gaze fluorurate cu efect de seră (pe unele modele), vă rugăm să consultați eticheta corespunzătoare de pe unitate.
- Instalarea, deservirea, întreținerea și reparația acestui aparat trebuie efectuate de un tehnician autorizat.
- Dezinstalarea și reciclarea produselor trebuie efectuate de un tehnician autorizat.

Sfat: Când porniți pentru prima dată acest aparat, lăsați-l să funcționeze în continuu, pentru 24H.



Opriti aparatul inainte de a-l scoate din priza.

Mai jos veti gasi informatii cu privire la procedeul de eliminare a acestui produs cand acesta nu mai este folosit.

- Eliminarea acestui aparat trebuie facuta in concordanta cu Directiva Europeana 2002/96/EC a Parlamentului European, cu privire la deseurile electrice si electronice. La sfarsitul perioadei de utilizare, eliminati produsul in conformitate cu legile locale. Nu eliminati acest produs impreuna cu deseul municipal. Substantele periculoase se vor scurge in pamant si vor ajunge in panza freatica, punand astfel in pericol atat mediul inconjurator cat si viata dumneavoastra.

- Gazele fluorurate (cu efect de sera), sunt prezente in toate echipamentele sigilate ermetic. Pentru informatii specifice (tip, cantitatea de CO₂ eliberata, etc.), va rugam sa consultati eticheta plasata pe produs.

- Mai jos aveti modalitatile de eliminare:

A) Autoritatile locale au creat puncte de colectare gratuita a deseurilor electrice si electronice.



B) Magazinele locale pot ridica produsul vechi atunci cand cumparati un altul nou.

C) Producatorul aparatului poate ridica produsul vechi.

D) Produsele vechi pot contine parti componente valoroase care pot fi vandute catre companiile care achizitioneaza fier vechi.

AVERTIZARI (la utilizarea agentului frigorific R32/R290)

- Nu accelerati procesul de degivrare si nu folositi alte produse de curatare, fata de cele recomandate de producator.
- Depozitati aparatul intr-o incapere fara surse continue de scanteie/caldura (flacara deschisa, un aparat ce functioneaza cu gaz sau incalzitor electric).
- Nu strapungeti si nu ardeti aparatul.
- Atentie! Agentii frigorifici pot fi inodori.
- Aparatul, va fi instalat intr-o incapere cu o suprafata de cel putin 4m².
- Respectati normele nationale cu privire la instalarea aparatelor cu gaz.
- Gurile de admisie/evacuare aer nu vor fi obstructionate.
- Aparatul va fi depozitat astfel incat sa se evite deteriorarea acestuia.
- Aparatul va fi utilizat/depozitat intr-o incapere bine aerisita, care respecta cerintele cu privire la suprafata.
- Doar persoanele autorizate vor repara aparatul si vor acesa traseul frigorific.
- Lucrarile de service vor fi efectuate cu respectarea recomandarilor producatorului. Lucrarile de reparatie si mentenanta vor fi executate doar de catre personal autorizat pentru lucrul cu agenti frigorifici inflamabili.



Atentie: Pericol de incendiu / materiale inflamabile (Valabil pentru unitatile cu R32/R290)

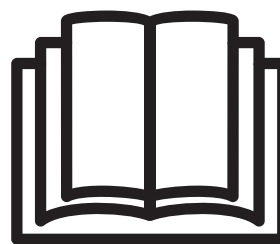

NOTA IMPORTANTA: Cititi cu atentie acest manual, inainte de instalarea si operarea aparatului dumneavoastra de aer conditionat. Pastrati manualul pentru consultari ulterioare.

Explicatii pentru simbolurile afisate pe unitate (valabil pentru unitatile ce folosesc freon R32/R290):

	AVERTIZARE	Acest simbol semnifica faptul ca aparatul foloseste agent frigorific inflamabil. In cazul unei scurgeri de freon, incendiul poate aparea in cazul in care, in incapere, este prezenta o sursa de scanteie
	ATENTIE	Acest simbol semnifica faptul ca manualul trebuie citit cu atentie.
	ATENTIE	Acest simbol va atentioneaza ca instalarea si manevrarea aparatului se vor face doar de catre personal autorizat, in conformitate cu manualul de instalare.
	ATENTIE	Acest simbol va aduce la cunostiinta ca informatia va este pusa la dispozitie, prin manualul de utilizare si manualul de instalare.



Avertizari (la utilizarea agentului frigorific R32/R290)

1. Transportul echipamentului ce contine agenti frigorifici inflamabili.

Este reglementat de legislatia locala.

2. Marcarea echipamentului cu semne

Consultați reglementările locale

3. Echipamentele reciclate ce contin freon

Verificati legislatia nationala in domeniu.

4. Stocarea echipamentului/unitatilor

Stocarea trebuie sa fie facuta in concordanta cu instructiunile producatorului.

5. Stocarea echipamentelor nevandute

Unitatile trebuie sa fie stocate in asa fel incat sa nu li se poata aduce socuri mecanice in interiorul ambalajelor, pentru a nu exista riscul inclusiv ca freonul sa se scurga. Numarul maxim de bucati ce sunt premise a fi stocate impreuna va fi reglementat de legile locale.

6. Informații privind deservirea

1. Verificari ale zonei de amplasare

Inainte de a lucra la sistemul ce contine freon inflamabil, verificarile de siguranta sunt necesare pentru a va asigura ca riscul de incendiu este minim. Pentru repararea circuitului frigorific, se vor lua urmatoarele precautii inainte de a incepe verificarile sistemului.

2. Procedura de lucru

Procedura de lucru intr-un mediu controlat va minimiza riscul de accidentare datorita gazelor inflamabile sau a vaporilor.

3. Zona de lucru

Personalul esential si alti muncitori din zona trebuie instruiti de natura muncii care se desfasoara. Lucratul in zone inchise trebuie evitat. Zona din jurul spatiului de lucru trebuie sa fie deschisa. Asigurati conditiile din apropiere pentru a putea lucra intr-un mediu controlat si sigur.

4. Verificati prezenta agentului frigorific

Zona trebuie verificata cu un detector de freon inainte si dupa munca, pentru a asigura tehnicianul ca exista potentiale surse flamabile in atmosfera. Asigurati-va ca echipamentul de detectare a scurgerilor utilizat este potrivit, sigilat adecvat si sigur.

5. Prezenta stingatorului de incendiu

Daca vreo lucrare trebuie sa aiba loc la echipamentul frigorific sau la parti asociate acestuia, locul trebuie sa aiba la indemana un stingator de incendiu cu pudra uscata de CO₂.

6. Fara surse de aprindere

Nici o persoana care conduce lucrari ce tin de sistemul frigorific care implica tevi expuse care contin freon inflamabil si folosesc o sursa de aprindere, trebuie sa o faca in asa fel incat a nu produca riscul de foc sau explozie. Toate sursele posibile de aprindere, inclusive tigarile, trebuie sa fie plasate la suficienta distanta de instalatie, repararea, scoatere si reciclarea unitatii, timp in care freonul poate sa ajunga in spatial inconjurator. Inainte de a incepe lucrul, trebuie sa verificati zona pentru a nu exista pericole/riscuri. Semnele "Fumatul interzis" trebuie sa fie puse la vedere.

7. Zona ventilata

Asigurati-va ca spatial este deschis si ventilat adecvat inainte de efectua vreo lucrare. Trebuie sa existe o sursa de ventilatie si in timpul efectuarii lucrarilor desfasurate. Sursa de ventilatie trebuie sa disperseze orice cantitate de freon in atmosfera.

8. Verificari la echipamentul frigorific

AVERTIZARI (la utilizarea agentului frigorific R32/R290)

Atunci când componentele electrice sunt încărcate, ele trebuie să se potrivească scopului și specificațiilor declarate. În permanență trebuie respectate manualele de service și mentenanța ale producătorului. Dacă sunt nelămuriri consultați departamentul tehnic al producătorului pentru informații.

Următoarele verificări trebuie să fie făcute în cazul instalațiilor ce utilizează freon:

- Încărcarea este în concordanță cu mărimea camerei
- Aparatul ce asigură ventilarea și grurile de aerisire nu sunt obstructionate

9. Verificări ale componentelor electrice

Reparațiile și mentenanța componentelor electrice trebuie să includă elemente de siguranță și proceduri de inspecție a componentelor. Dacă există vreun defect care să compromită siguranța, atunci nici o sursă de electricitate nu va fi conectată la circuit până ce nu va fi o măsură sigură. Dacă aceasta nu poate fi corectată imediat dar este necesară continuarea operației, o soluție temporară adecvată va fi folosită. Acest lucru va fi specificat detinatorului aparatului sau echipamentului astfel încât toate părțile să fie informate. Verificarile inițiale de siguranță ar trebui să includă:

- Capacitorii nu sunt sub tensiune; acest lucru trebuie făcut într-o manieră sigură astfel încât să se evite producerea scanteilor;
- Nu există componente electrice sau fire expuse ce se află sub tensiune electrică;
- Ca există împământare.

7. Reparații ale componentelor sigilate

În timpul reparațiilor componentelor sigilate, toate sursele de electricitate trebuie deconectate. Dacă este absolut necesar pentru a avea o sursă de energie în timpul mentenanței, atunci o formă de detectare a scurgerilor trebuie să fie prezentă pentru a anunța posibilele situații urgente.

O atenție sporită trebuie acordată carcasei, aceasta nu trebuie să fie alterată în așa fel încât protecția să fie afectată. Acest lucru include defectarea cablurilor, un număr mare de conexiuni, distrugerea sigilelor, potriviri inexacte etc.

Asigurați-vă că sigiliile sau materialele sigilate nu s-au degradat astfel încât acestea nu mai pot servi scopului inițial de a preveni degajarea gazelor sau a substanțelor inflamabile în atmosferă.

NOTA: Utilizarea siliconului pentru a sigila poate scădea eficiența anumitor tipuri de echipamente detectare scurgeri. Echipamentele intrinseci nu trebuie să fie izolate înainte de a lucra cu ele.

8. Reparația componentelor sigure intrinseci

Nu introduceți încărcări inductive sau capacitante în circuit fără să vă asigurați că nu ați depășit voltajul permis pentru echipamentul utilizat.

9. Cablajul

Verificați ca firele să nu fie uzate, corodate, supuse la presiuni extreme, vibrații, capete ascuțite sau orice alt efect inconvenient. Verificarea trebuie să țină cont și de efectul de îmbătrânire sau a scurgerilor continue. Nu folosiți detectoare cu flacăra la aceste verificări.

10. Detectarea agentilor frigorifici inflamabili

Sub nici o formă nu utilizați surse de aprindere în căutarea scurgerilor de freon sau a detectoarelor acestora. Folosirea detectoarelor cu flacăra este strict interzisă.

11. Metode de detectare a scurgerilor

Următoarele metode de detectare a scurgerilor de agent frigorific sunt acceptate.

Detectoarele electronice de detectare a scurgerilor vor fi folosite la detectarea scurgerilor de freon, dar sensibilitatea va trebui reglată într-o zonă fără freon. Asigurați-vă că detectorul nu reprezintă o sursă potențială de aprindere și este potrivit pentru tipul de freon folosit.

Fluidele de detectare sunt potrivite pentru mai multe tipuri de agent frigorific, dar utilizarea detergentilor ce contin cloruri trebuie evitata, deoarece clorurile pot reactiona chimic cu freonul si pot coroda teava. Daca este suspectata o scurgere, toate sursele de foc/scanteie trebuie ferrite de system, sau isolate (prin inchiderea valvelor).

12. Scoaterea si evacuarea

Cand desfacem circuitul frigorific pentru a efectua reparatii, sau pentru orice alt scop, urmatoarea procedura trebuie sa fie parcursa:

- Scoaterea freonului din system
- Purjarea circuitului cu gaz inert
- Evacuarea
- Purjarea circuitului pentru a doua oara cu gaz inert
- Deschiderea circuitului prin taiere.

Freonul trebuie sa fie plasat in cilindrii speciali de recuperare. Nu trebuie sa folositi aer comprimat/oxigen pentru aceasta operatiune.

13. Proceduri de incarcare

In plus fata de metodele conventionale de incarcare, urmatoarele cerinte trebuie sa fie indeplinite.

- Asigurati-va ca nu amestecati diferite tipuri de freon atunci cand incarcati sistemul. Furtunurile trebuie sa fie cat mai scurte posibil pentru a minimiza cantitatea de freon care ramane in ele.
- Cilindrii trebuie sa fie pozitionati in plan vertical
- Asigurati-va ca sistemul frigorific are impamantare inainte de a incarca instalatia cu freon.
- Etichetati sistemul inainte de incheierea incarcarii (daca nu ati facut-o deja inainte)
- Incarcati cu maximum de atentie, pentru a nu introduce o cantitate prea mare de freon in sistem.

Inainte de incarcare sistemul trebuie sa fie presurizat si testat prin OFN. Trebuie facut testul de scurgere. La final mai trebuie facut un test de scurgere.

14. Scoaterea din uz

Inainte de a proceda la scoaterea din uz a aparatului este essential ca tehnicianul sa fie familiarizat cu unitatea si cu toate detaliile acesteia. Agentul frigorific trebuie recuperate in totalitate si in siguranta. Inainte de a proceda la scoaterea totala a freonului trebuie luata o proba de ulei si freon pentru analiza. Este esential ca sursa de energie electrica sa fie disponibila inainte de a incepe.

- a) Familiarizeaza-te cu echipamentul si cu functiile sale
- b) Izolati electric sistemul
- c) Inainte de efectuarea procedurii asigura-te ca: Ai tot echipamentul necesar; procesul de colectare este supervizat in permanenta de o persoana competenta; recuperezi echipamentul si cilindrii conform standardelor
- d) Pompati freonul in sistemul, daca aveti posibilitatea
- e) Daca aspirarea nu este posibila, recupereate freonul din diferite parti ale unitatii
- f) Asigurati-va ca cilindrul este situat in pozitie pentru ca recuperarea sa aiba loc
- g) Incepeti procesul de colectare conform specificatiilor producatorului
- h) Nu supraincarcati cilindrii (nu mai mult de 80% volum lichid)
- i) Nu depasiti maximum de presiune a cilindrului, nici macar temporar.
- j) Cand cilindrii au fost incarcati corect si procesul e incheiat, asigurati-va ca cilindrul si echipamentul sunt inchise.
- k) Freonul recuperate nu trebuie introdus in alta unitate decat daca a fost curatat si verificat inainte.

15. Etichetarea

Echipamentul trebuie să fie etichetat cu mențiunea că a fost scos din uz și golit de freon. Eticheta trebuie să fie datată și semnată. Asigurați-vă că sunt etichete pe echipament care să conțină mențiunea că acesta conține agenți frigorifici inflamabili.

16. Recuperarea

Când scoatem freonul din sistem, fie că e pentru mentenanță sau pentru scoaterea din uz, este recomandat să folosim doar cilindri care conțin freon.

Toți cilindrii care vor fi folosiți pentru recuperarea freonului vor fi etichetați în consecință. Cilindrii trebuie să aibă o valvă de siguranță. Cilindrii de recuperare goliti sunt evacuați și, dacă e posibil, raciti înainte ca recuperarea să aibă loc.

Echipamentul de recuperare trebuie să fie în condiții bune și în bună stare de funcționare. Cablurile trebuie să fie în bună stare și să poată fi deconectate ușor.

Înainte de a folosi aparatul de recuperare, verificați că e în stare bună de funcționare, s-a făcut mentenanță și toate componentele electrice sunt sigilate pentru a preveni aprinderea în cazul în care vom avea scurgeri de agent frigorific. Consultați producătorul dacă aveți întrebări.

Freonul recuperat trebuie să fie returnat la furnizor în cilindri speciali de recuperare, iar Nota de Transfer a Deseurilor completată. Nu amestecați diferite tipuri de freon și în special nu faceți asta în aceeași cilindru.

Dacă compresorul sau uleiurile din compresor trebuie să fie scoase, asigurați-vă că au fost evacuate la un nivel acceptabil. Procesul de evacuare trebuie să fie făcut înainte de a returna compresorul la firma de reciclare. Când uleiul este scurs din sistem, acesta trebuie să fie stocat în siguranță.

NOTĂ: Panoul de control al unității poate fi ușor diferit, în funcție de model.

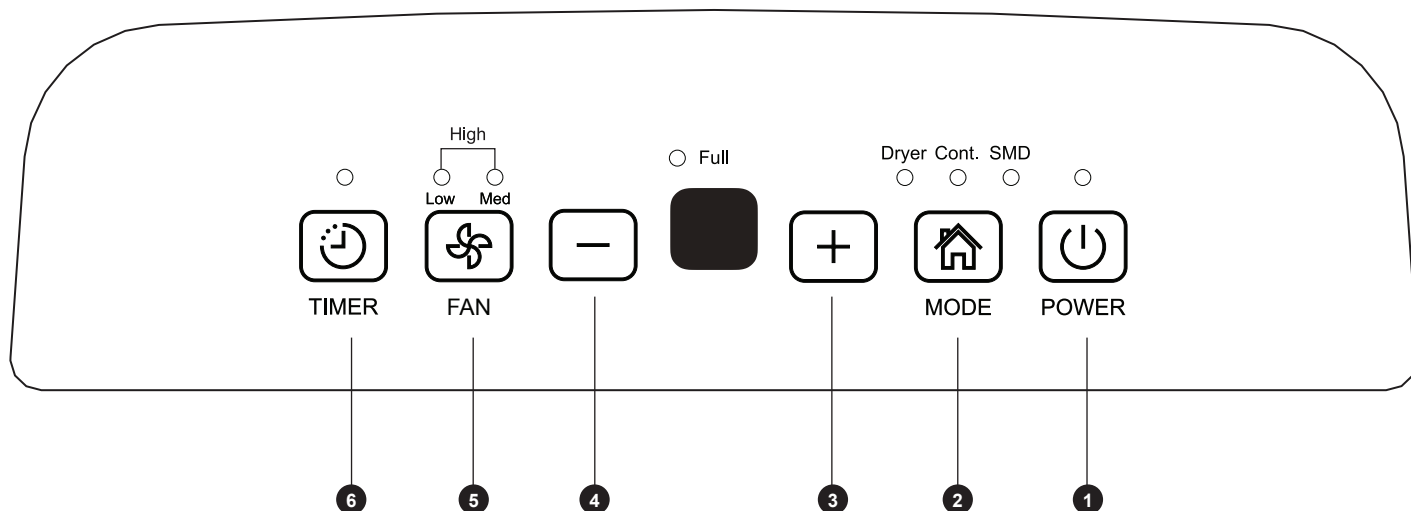

Bunoane de control

La apăsarea tastelor pentru schimbarea modului de operare, se va auzi un sunet ce indică faptul ca modul de funcționare se schimbă.

❶ Butonul de pornire

Se apasă pentru a porni sau opri aparatul.

NOTĂ: Când compresorul pornește sau se oprește se va auzi un zgomot, lucru absolut normal

❷ Butonul Mod de funcționare

Se apasă pentru a selecta modul de operare dorit și anume dezumidificare, uscare, dezumidificare continuă și inteligentă.

NOTĂ: Uscarea și dezumidificarea inteligentă sunt opționale.

❸ ❹ ⊕/⊖ Tastele plus si minus (sus/jos)

• Controlul umidității

Nivelul umidității poate fi setat între 35% și 85% cu trepte egale de 5%.

Pentru un aer mai uscat, apăsați tasta minus și setați cea mai scăzută valoare.

Pentru un aer mai umed, apăsați tasta plus și setați cea mai mare valoare.

NOTĂ: Uscarea și dezumidificarea inteligentă sunt opționale.

• Controlul programării timpului de funcționare

Folosiți tastele plus și minus pentru a seta auto-pornirea sau auto-oprirea aparatului pentru un timp cuprins între 0 și 24 de ore.

❸ Tasta TIMER (programarea timpului)

Apăsați pentru a activa funcția, apoi setați timpul dorit folosind tastele ⊕ și ⊖.

❹ Tasta Fan

Controlează viteza ventilatorului. Apăsați pentru a selecta viteză maximă (high). Când nivelul umidității este redus și se dorește o funcționare mai silențioasă, setați pe normal.

BUTOANE DE CONTROL PE DEZUMIDIFICATOR

③ Afișajul

Arată umiditatea setată cuprinsă între 35% și 85% sau modul auto de pornire sau oprire a aparatului în momentul setării, apoi arată nivelul actual al umidității din cameră (cu o eroare de +/- 5%) cuprins între 30% și 90%.

Coduri de eroare și de protecție:

AS- Eroare senzor de umiditate - Scoateți aparatul din priză și reconectați-l. Dacă eroarea re apare, contactați service-ul.

ES- Eroare senzor de temperatură - Scoateți aparatul din priză și reconectați-l. Dacă eroarea re apare, contactați service-ul.

P2- Cupa este plină cu apă sau nu este în poziția corectă - Goliți cupa și așezați-o în poziția corectă.

Alte funcții

Indicator cupă plină

Acesta este aprins atunci când cupa trebuie golită sau atunci când este înlăturată sau nu este în poziția corectă.

Oprirea automată

Aparatul se oprește singur atunci când cupa este plină, înlăturată sau nu este în poziția corectă. Atunci când este atins nivelul de umiditate setat, aparatul se oprește automat. La anumite modele, ventilatorul va continua să funcționeze.

Degivrare automată

Atunci când se formează gheață pe condensator, compresorul se va opri iar ventilatorul va funcționa până când gheața va fi înlăturată.

NOTĂ: în timpul acestei operațiuni, se pot auzi zgomote ciudate, lucru absolut normal.

Așteptați 3 minute înainte de a reporni funcționarea

Atunci când aparatul se oprește, nu poate fi repornit decât după trecerea a 3 minute. În acest fel aparatul este protejat. Funcționarea va fi reluată automat după 3 minute.

Dezumidificare inteligentă

Atunci când este activată această funcție, aparatul va controla automat umiditatea din cameră la un nivel confortabil cuprins între 45%-55% potrivit temperaturii din cameră. Funcția de setare a umidității va fi inactivă.

Auto-Restart

În cazul în care se oprește sau se întrerupe curentul, aparatul va reporni automat cu setările utilizate ultima dată după restabilirea curentului.

Setarea timpului

- Când aparatul funcționează, mai întâi apăsați tasta TIMER iar indicatorul TIMER OFF se va aprinde. Arată faptul că programarea pentru a opri aparatul a fost inițiată. La următoarea apăsare indicatorul pentru TIMER ON se va aprinde. Arată faptul că programarea pentru a auto-porni a fost inițiată.
- Când aparatul este oprit, mai întâi apăsați tasta TIMER iar indicatorul TIMER ON se va aprinde. Arată faptul că programarea pentru a auto-porni aparatul a fost inițiată. La următoarea apăsare indicatorul pentru TIMER OFF se va aprinde. Arată faptul că programarea pentru a oprirea automată a fost inițiată.
- Apăsați sau țineți apăsat butonul plus sau minus iar timpul va modifica cu 0.5 ore până la 10 ore, apoi din ora în ora până la 24. Funcția va funcționa până când timpul setat se va atinge.
- Timpul setat va fi afișat timp de 5 secunde, iar apoi pe ecran se va arată umiditatea setată.
- Atunci când este setată atât pornirea cât și oprirea automată ambele indicatoare vor fi aprinse și ambele sunt programate.
- Pornirea sau oprirea sau se modifică timpul setat la 0.0 se va anula funcția de pornire sau oprire.
- Când pe ecran apare P2, funcția de pornire sau oprire se va auto-anula.

Funcția uscare

Aparatul va efectua dezumidificare maximă atunci când este pornită funcția de uscare. Viteza ventilatorului este pe viteză maximă. Controlul umidității este efectuat automat în funcție de umiditatea din cameră. După 10 ore de funcționare funcția se va dezactiva automat.

NOTE:

- Funcția de uscare trebuie să se utilizeze într-o cameră cu ușile și ferestrele închise.
- Pentru un efect maxim, hainele trebuie să fie bine stoarse.
- Asigurați fluxul de aer să fie îndreptat înspre hainele ude (vezi fig. A)
- Pentru haine groase și nestoarse efectul nu va fi foarte eficient.

⚠ ATENȚIE

- Nu acoperiți gurile de aer cu haine. Aparatul se poate încălzi excesiv, se poate defecta și poate lua foc.
- Nu puneți hainele deasupra aparatului și evitați să pătrundă apă în aparat. Poate provoca șocuri electrice și defectarea imediată a aparatului.

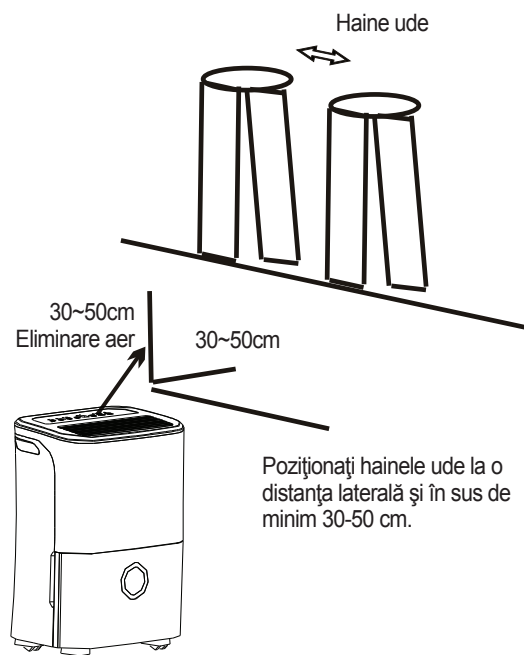

Fig.A

Identificarea pieselor

FATĂ

- 1 Panou control
- 2 Mânere (ambele părți)
- 3 Grilaj de eliminare a aerului
- 4 Cupă pentru apă
- 5 Fereastră nivel apă

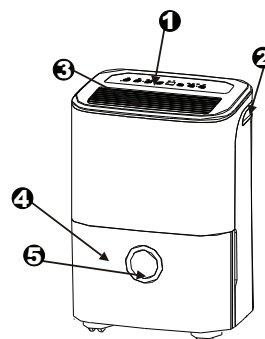

Fig. 2

SPATE

- 1 Evacuare furtun scurgere
- 2 Roți
- 3 Cablu de alimentare și ștecher
- 4 Grilaj admisie aer
- 5 Filtru de aer (în spatele grilei de admisie aer)
- 6 Cârlig cablu de alimentare (Utilizat doar atunci când se depozitează aparatul)

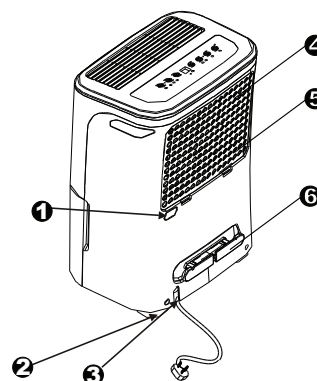

Fig. 3

NOTĂ: Toate imaginile din acest manual au doar scop informativ. Forma reală a aparatului pe care l-ați cumpărat poate fi ușor diferită, însă operațiunile și funcțiile sunt aceleași. *are the same.*

UTILIZAREA APARATULUI

Poziționarea aparatului

Un dezumidificator care funcționează la subsol va avea un efect redus sau nu va avea niciun efect de uscare a unui spațiu de depozitare închis adiacent cum ar fi un cabinet decât dacă aerul circulă corespunzător în și din spațiul respectiv.

- Nu folosiți în exterior
- Acest dezumidificator este destinat doar utilizărilor rezidențiale în interior. Acest dezumidificator nu se va utiliza în scop comercial sau industrial.
- Așezați dezumidificatorul pe o podea netedă și nivelată, care poate susține aparatul cu cupa de apă plină.
- Lăsați cel puțin 20 cm spațiu pentru aer în toate direcțiile aparatului pentru o bună circulație a aerului.
- Așezați aparatul într-o zonă în care temperatura nu va scădea sub 5°C (41 OF). Rolele pot fi acoperite cu gheață la o temperatură sub 5°C (41 OF), ceea ce poate afecta funcționarea.
- Așezați aparatul departe de uscătorul de haine, încălzitor sau radiator.
- Folosiți aparatul pentru a împiedica umezeala să afecteze cărțile sau lucrurile de valoare.
- Folosiți dezumidificatorul la subsol pentru a împiedica prejudiciile cauzate de umezeală.
- Dezumidificatorul trebuie să fie utilizat într-un spațiu închis pentru a funcționa la eficiență maximă.
- Închideți toate ușile, ferestrele și toate celelalte deschideri exterioare din cameră.

Când se utilizează aparatul

- Când se utilizează pentru prima dată dezumidificatorul, utilizați aparatul continuu 24 de ore.
- Acest aparat este creat pentru a funcționa într-un mediu de lucru cuprins între 5°C și 41 °C.
- Dacă aparatul a fost oprit și trebuie să fie pornit din nou imediat, lăsați aproximativ trei minute pentru reluarea unei funcționări corecte.
- Nu conectați dezumidificatorul la o priză multiplă care este utilizată și pentru alte aparate electrice.
- Alegeți o locație adecvată, asigurându-vă că aveți acces ușor la priza electrică.
- Conectați aparatul la o priză electrică cu împământare (220V 50Hz).
- Asigurați-vă că este corect montată cupa de apă, în caz contrar, aparatul nu va funcționa corect.

NOTĂ: Când nivelul apei din cupă ajunge la un anumit nivel, evitați mutarea aparatului pentru a evita răsturnarea aparatului.

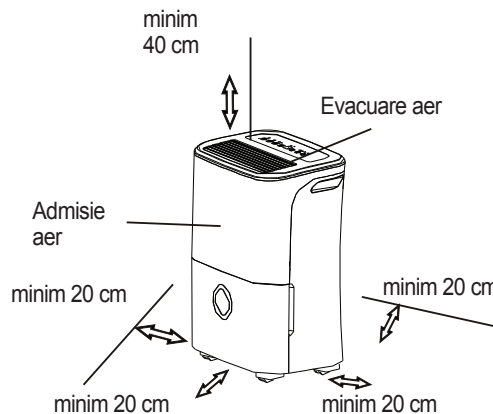

Fig. 4a

Roțile (se instalează în cele patru puncte de la baza aparatului)

- Roțile se pot învârti liber în orice direcție se dorește.
- Nu forțați să mutați aparatul peste covor și nici cu rezervorul plin cu apă (aparatul se poate răsturna și vărsa apa)

Eliminarea apei colectate

Există două moduri de a elimina apa colectată.

1. Utilizați cupa

- Când aparatul este oprit și cupa este plină, aparatul va emite de 8 ori un semnal sonor și indicatorul luminos Full se aprinde intermitent - pe ecran apare P2.
- Când aparatul este pornit, iar cupa este plină, compresorul se va opri iar ventilatorul se va opri după 30 de secunde pentru a elimina condensul, aparatul va emite de 8 ori un semnal sonor și indicatorul luminos Full se aprinde intermitent - pe ecran apare P2.
- Scoateți ușor cupa. Prindeți mânerul cupei în siguranță și scoateți cu atenție pentru a nu vărsa apa. Nu puneți cupa pe podea pentru că fundul cupei nu este plat. În caz contrar, cupa va cădea, iar apa se va împrăști.
- Aruncați apa și înlocuiți cupa. Cupa trebuie să fie fixată și așezată în siguranță pentru ca dehumidificatorul să funcționeze.
- Aparatul va reporni atunci când cupa este așezată în poziția corectă.

NOTE:

- Când scoateți cupa, nu atingeți părțile interioare ale aparatului.
- Altfel ați putea prejudicia produsul.
- Asigurați-vă că împingeți cupa ușor în aparat. Lovirea cupei de ceva sau neîmpingerea sa în siguranță poate cauza disfuncția aparatului.
- Atunci când scoateți cupa, ștergeți apa și din interiorul aparatului.

2. Golire continuă

Apa poate fi golită în mod automat într-o gură de scurgere prin atașarea unui furtun de apă (nu sunt incluse).

- Scoateți dopul din spatele aparatului. Atașați un furtun de evacuare (ID = 13,5 mm) și întreptați-l spre scurgerea din pardoseală sau către o instalație de drenaj adecvat (vezi Fig. 7).
- Asigurați-vă că furtunul este securizat astfel încât să nu existe scurgeri.
- Îndreptați furtunul spre scurgere, asigurându-vă că nu este îndoit astfel încât apa să nu fie împiedicată să curgă din furtun.
- Puneți capătul furtunului în scurgere și asigurați-vă că capătul furtunului este la nivel sau în jos pentru a permite fluxul de apă. Să nu îl poziționați în sus.
- Selectați valoarea dorită de umiditate și viteza ventilatorului pentru a începe.

NOTĂ: Dacă funcția de evacuare continuă nu este utilizată, scoateți furtunul de evacuare de la priză.

1. Trageți i cupa afară puțin.

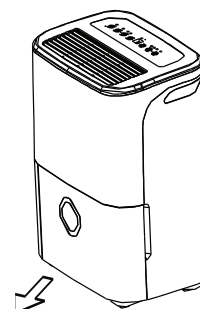

Fig. 5

2. Prindeți mânerul cupei cu putere și trageți i afară din aparat.

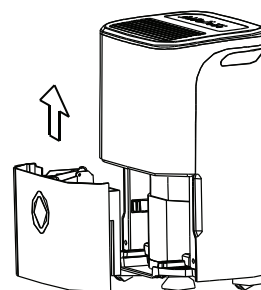
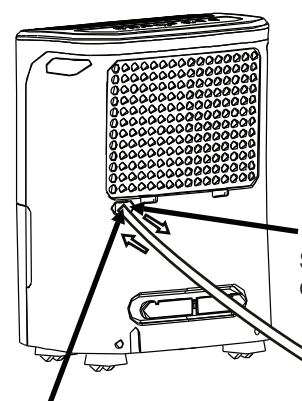

Fig. 6

3. Scurgeți i apa.



Scoateți dopul de cauciuc

Atașați furtunul la ori ciul furtunului de scurgere.

Fig. 7

ÎNGRIJIRE ȘI ÎNTREȚINERE

Îngrijirea și întreținerea dezumidificatorului

Oprți dezumidificatorul și scoateți din priză de perete înainte de curățare.

1. Curățați grilajul și cutia

- Folosiți apă și un detergent fin. Nu folosiți decolorant sau abrazive.
- Nu vărsați apă direct pe unitatea principală. În caz contrar, există risc de șoc electric, prejudicierea izolației sau ruginire a aparatului.
- Orificiul de admisie a aerului și grilajele de evacuare se murdăresc ușor, așadar, folosiți un atașament de aspirator sau o perie pentru a curăța.

2. Curățați cupa

La câteva săptămâni, curățați cupa pentru a preveni sporirea mucegaiului, a ciupercilor și a bacteriilor. Umpleți parțial cupa cu apă curată și adăugați puțin detergent fin. Agitați puțin cupa, scurgeți și spălați.

NOTĂ: Nu folosiți o mașină de spălat vase pentru a curăța cupa. După curățare, cupa trebuie așezată la loc și fixată în siguranță pentru funcționarea dezumidificatorului..

3. Curățați filtrul de aer

Filtrul de aer din spatele grilajului frontal trebuie verificat și curățat cel puțin o dată la 30 de zile sau mai mult dacă este necesar.

NOTĂ: NU CLĂTIȚI ȘI NU PUNEȚI FILTRUL ÎNTR-O MAȘINĂ AUTOMATĂ DE SPĂLAT VASE.

Pentru a înlătura:

- Ridicați grilajul de pe filtru apoi scoateți-l așa cum se indică în Fig. 8.
- Curățați filtrul cu apă caldă cu săpun. Clătiți și lăsați filtrul să se usuce înainte de a-l înlocui. Nu curățați filtrul într-o mașină de spălat vase.

Pentru a atașa:

- Introduceți filtrul de aer în aparat de jos în sus. Vezi Fig. 10.

ATENȚIE:

NU utilizați dezumidificatorul fără filtru pentru că mizeria și fibrele îl vor înfunda și îi vor reduce performanța.

4. Când nu folosiți aparatul perioade de timp îndelungate

- După ce oprți aparatul, așteptați o zi înainte de a goli rezervorul.
- Curățați unitatea principală, cupa, nebulizatorul ultrasonic și filtrul de aer.
- Acoperiți aparatul cu o sacoșă din plastic
- Așezați aparatul vertical într-un loc uscat și bine ventilat.

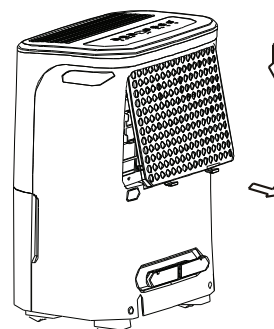

Fig. 8

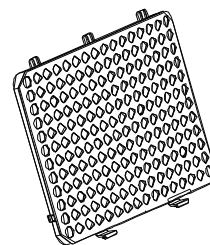

Fig. 9

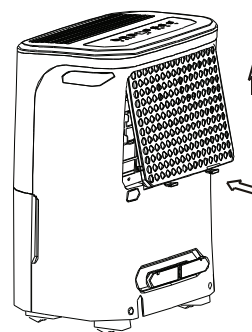

Fig. 10

Înainte de a apela service-ul, consultați tabelul de mai jos pentru a vedea ce puteți rezolva singuri

Problemă	Ce trebuie verificat
<p>Aparatul nu pornește</p>	<ul style="list-style-type: none"> • Asigurați-vă că mufa dezumidicatorului este introdusă bine în priză. • Verificați siguranțele / cutia întrerupătorului de circuit. • Dezumidificatorul a atins nivelul său presetat sau recipientul cu apă este plin. • Recipientul nu este așezat în poziția corectă.
<p>Dezumidicatorul nu usucă aerul așa cum ar trebui</p>	<ul style="list-style-type: none"> • Nu a fost permis destul timp pentru îndepărtarea umezelii. • Asigurați-vă ca nu există perdele, jaluzele sau mobilă care să blocheze fața și spatele dezumidicatorului. • Setarea de umiditate poate să nu fie setată îndeajuns de jos. • Verificați că toate ușile, ferestrele și alte deschizături sunt bine închise. • Temperatura camerei este prea mică, sub 5°C(41°F). • Există un radiator cu gaz lampant sau altceva ce emană vapori de apă în încăperea
<p>Aparatul scoate un zgomot mare când funcționează</p>	<ul style="list-style-type: none"> • Filtrul de aer este înfundat. • Aparatul este înclinat și nu drept, în picioare, cum ar trebui. • Suprafața podelei nu este dreaptă
<p>Se formează gheață pe bobine</p>	<ul style="list-style-type: none"> • Aceasta este normală. Aparatul are funcție automată de dezghețare.
<p>Apare apă pe podea</p>	<ul style="list-style-type: none"> • Furtunul de legătură este slăbit, sau legătura furtunului este slăbită. • Vreți să folosiți recipientul pentru golirea apei dar ați uitat dopul de cauciuc din spate detașat.
<p>ES, AS, P1 sau P2 se aprinde pe Display.</p>	<ul style="list-style-type: none"> • Aceste asunt coduri de protecție și de eroare. Vezisecțiunea BUTOANE DE CONTROL PE DEZUMIDIFICATOR.

Activati-va garantia

- Accesati link-ul de mai jos sau scanati codul QR pentru a va activa garantia pe site-ul nostru.

<https://www.inventoraerconditionat.ro/certificatul-de-garantie-inventor-aer-conditionat-si-electrocasnice>



- Completati toate campurile conform exemplului de mai jos

Pentru a activa garantia, va rugam sa completati urmatoarele campuri

Detalii proprietar	Detalii unitate
Nume complet* <input type="text"/>	Tip aparat* <input type="text" value="▼"/>
Adresa* <input type="text"/>	Numarul de Serie al aparatului* <input type="text"/>
Cod Postal* <input type="text"/>	Data de achizitie* <input type="text" value="📅"/>
Numar de telefon* <input type="text"/>	Numar Factura* <input type="text"/>
E-mail* <input type="text"/>	Detalii aditionale <input type="text"/>

Abonati-va la Newsletter-ul Inventor

* Camp obligatoriu
Cu acest certificat de garantie acceptati Termenii si Conditile.

TRIMITE

Odata ce garantia a fost activata, veti primi un email de confirmare

NOBU

